

Cordless Telephone ***with Answering System***

Operating Instructions

US

Mode d'emploi

FR

900_{MHz}

SPP-A947

WARNING

To prevent fire or shock hazard, do not expose the unit to rain or moisture.

To avoid electrical shock, do not open the cabinet. Refer servicing to qualified personnel only.

INDUSTRY CANADA NOTICE

NOTICE: The Industry Canada label identifies certified equipment. This certification means that the equipment meets certain telecommunications network protective, operational and safety requirements as prescribed in the appropriate Terminal Equipment Technical Requirements document(s). The Department does not guarantee the equipment will operate to the user's satisfaction.

Before installing this equipment, users should ensure that it is permissible to be connected to the facilities of the local telecommunications company. The equipment must also be installed using an acceptable method of connection.

The customer should be aware that compliance with the above conditions may not prevent degradation of service in some situations.

Repairs to certified equipment should be coordinated by a representative designated by the supplier. Any repairs or alterations made by the user to this equipment, or equipment malfunctions may give the telecommunications company cause to request the user to disconnect the equipment.

Users should ensure for their own protection that the electrical ground connections of the power utility, telephone lines and internal metallic water pipe system, if present, are connected together. This precaution may be particularly important in rural areas.

Caution: Users should not attempt to make such connections themselves, but should contact the appropriate electric inspection authority, or electrician, as appropriate.

NOTICE: The Ringer Equivalence Number (REN) assigned to each terminal device provides an indication of the maximum number of terminal allowed to be connected to a telephone interface. The termination on an interface may consist of any combination of devices subject only to the requirement that the sum of the Ringer Equivalence Number of all the devices does not exceed 5.

IMPORTANT INSTRUCTION TO USERS

Your model (SPP-A947) has been approved by the Industry Canada.

Note

Operation is subject to the following two conditions: (1) this device may not cause interference, and (2) this device must accept any interference, including interference that may cause undesired operation of the device.

Privacy of communications may not be ensured when using this telephone.

DIGITAL SECURITY CODE

Your SPP-A947 has a random digital security code which automatically selects one of over 65,000 digital security codes.

Table of contents

Getting Started

- 4 Read this first
- 5 Step 1: Checking the package contents
- 6 Step 2: Setting up the base phone
- 9 Step 3: Preparing the battery pack
- 11 Identifying the parts

Basics

- 14 Making calls
- 16 Redialing
- 17 Receiving calls

Telephone Features

- 18 Speed dialing
- 18 Storing phone numbers on the handset
- 19 Storing phone numbers on the base phone
- 20 Making calls with speed dialing on the handset
- 20 Making calls with speed dialing on the base phone
- 21 Setting the ringer type
- 21 Turning off the ringer
- 22 Checking the ringer type
- 22 Adjusting the ringer volume level of the base phone
- 23 Switching the phones during a call
- 23 To switch from the base phone to the handset
- 24 To switch from the handset to the base phone
- 25 Talking between the handset and the base phone (Intercom)
- 25 To talk from the handset to the base phone
- 26 To talk from the base phone to the handset

- 27 Transferring a call
- 27 To transfer from the base phone to the handset
- 28 To transfer from the handset to the base phone
- 29 Having a three-way conference
- 29 To join the phone conversation

Answering Machine Features

- 30 Setting up the answering machine
- 30 Setting the time and day of the week
- 31 Recording the greeting
- 33 Setting the number of rings
- 34 Setting the audible message alert
- 35 Turning on the answering function
- 37 Playing back messages
- 38 Adjusting the speaker volume
- 38 Erasing messages
- 40 Selecting the Announcement Only Mode
- 41 Screening calls
- 42 Recording a memo message
- 43 Operating from an outside phone
- 43 Setting the remote ID code (security code)
- 44 Picking up new messages

Additional Information

- 45 Mounting the base phone on a wall
- 46 Notes on power sources
- 47 Maintenance
- 48 Troubleshooting
- 51 Specifications
- 52 Index

US

Read this first

Before you use your phone, you must first set it up. Here's a quick way to set up your phone: Steps 1, 2 and 3.

Step 1 (page 5)

First, unpack the phone and the supplied accessories.

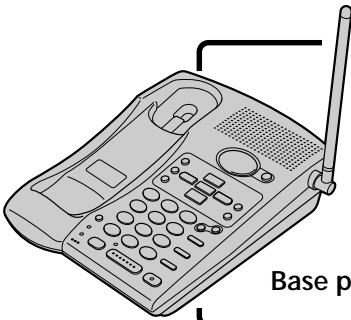

Base phone

Step 2 (pages 6 to 8)

Next, you need to do three things to set up the base phone, including finding the best location for the base phone.

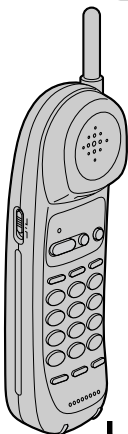

Handset

Step 3 (pages 9 to 10)

Then, insert the battery pack into the handset and charge it for more than 12 hours.

That's it!

About the digital security code

The cordless telephone uses a digital security code to provide protection against unwanted access to your base phone.

The security code blocks other cordless handsets to make calls through your base phone. A random security code will be assigned automatically between your base phone and handset when you charge the battery pack for the first time.

Step 1

Checking the package contents

Make sure you have received the following items in the package.
If anything is missing, contact your local Sony dealer.

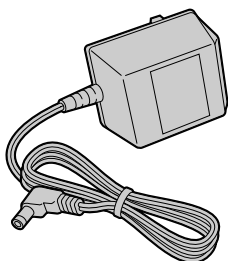

AC power adaptor (AC-T129)

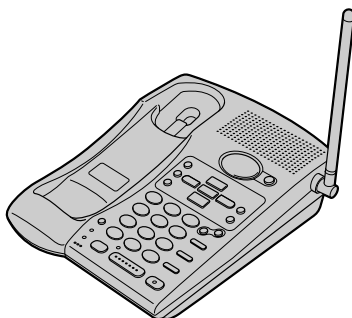

Base phone

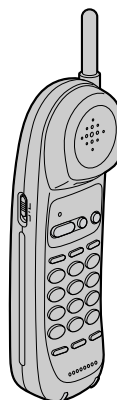

Handset

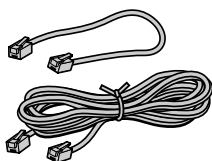

Telephone line cords (2)

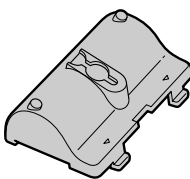

Wall bracket/stand
for base phone

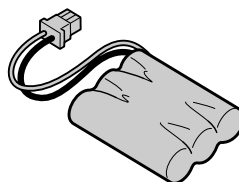

Rechargeable battery
pack (BP-T18)

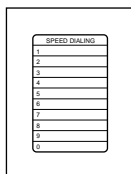

Directories (2)

Step 2

Setting up the base phone

Do the following steps:

- Choose the best location
- Connect the base phone
- Choose the dialing mode

Choose the best location

Where you place the base phone affects the reception quality of the handset.

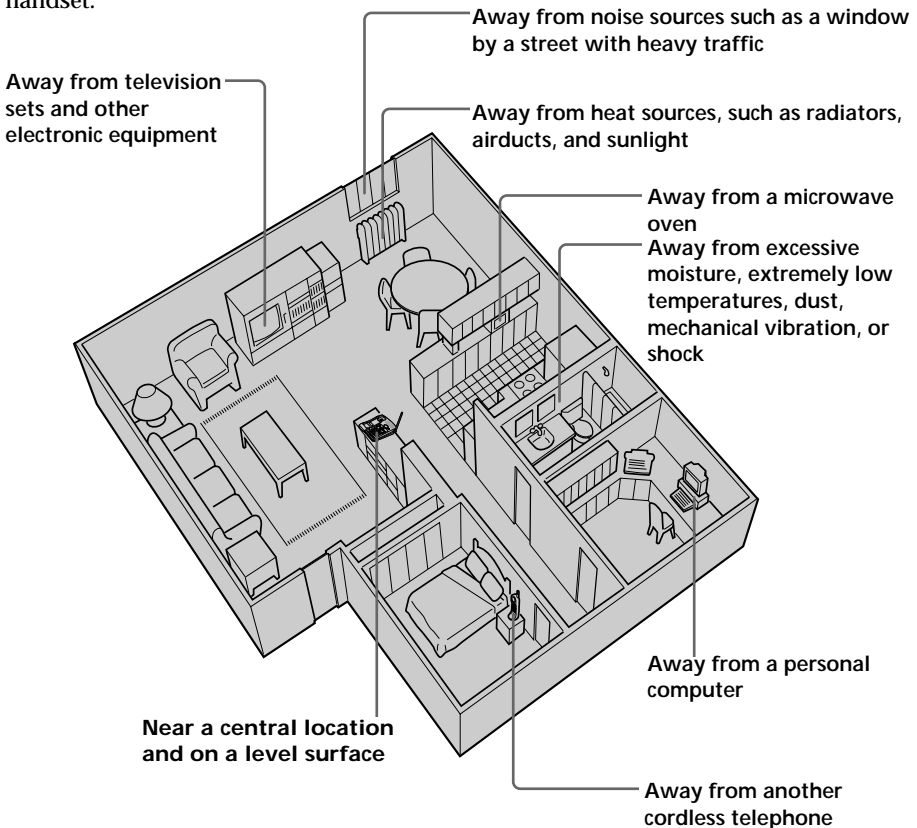

CAUTION:

- Should you experience intermittent loss of audio during a conversation, try moving closer to the base or move base phone away from other noise sources.
- The cordless telephone operates at a frequency that may cause interference to nearby TVs and VCRs; the base phone should not be placed near or on the top of a TV or VCR; and, if interference is experienced, moving the cordless telephone farther away from the TV or VCR will often reduce or eliminate the interference.

Connect the base phone

If you want to hang the base phone on the wall, see page 45.

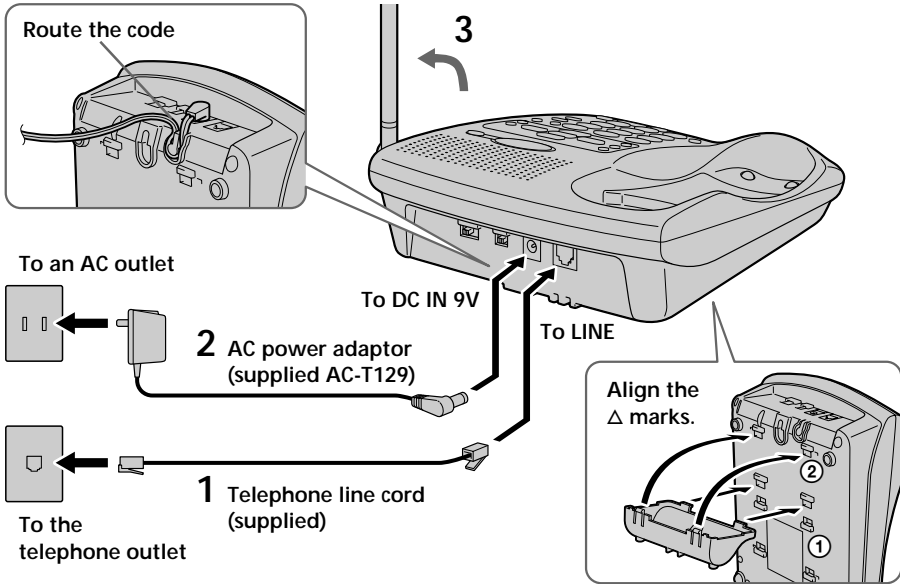

If you want to use the wall bracket as the stand, attach it on the bottom of the base phone before step 1 as illustrated above.

- 1** Connect the telephone line cord to the LINE jack and to a telephone outlet.
- 2** Connect the AC power adaptor to the DC IN 9V jack and to an AC outlet.
- 3** Raise the antenna. Make sure it points towards the ceiling.

continued

Step 2: Setting up the base phone (continued)

Notes

- Use only the supplied AC-T129 AC power adaptor. Do not use any other AC power adaptor.
- Connect the AC power adaptor to a continuous power supply.
- Place the base phone close to the AC outlet so that you can unplug the AC power adaptor easily.

Polarity of the plug



Tip

If your telephone outlet is not modular, contact your telephone service company for assistance.

Modular



Choose the dialing mode

For the telephone to work properly, select an appropriate dialing mode (tone or pulse).

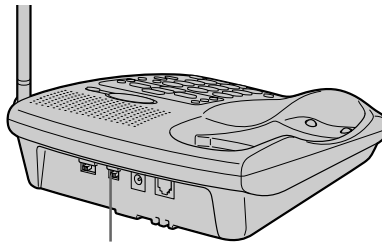

DIAL MODE switch

Depending on your dialing system, set the DIAL MODE switch as follows:

If your dialing system is	Set the switch to
Tone	TONE
Pulse	PULSE

If you aren't sure of your dialing system

Make a trial call with the DIAL MODE switch set to TONE.

If the call connects, leave the switch as is; otherwise, set to PULSE.

Step 3

Preparing the battery pack

Charge the battery pack for more than 12 hours before you start using your phone.

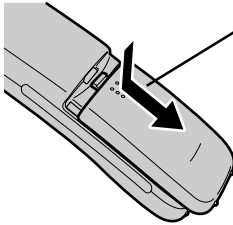

- 1** Slide open the battery compartment lid of the handset.

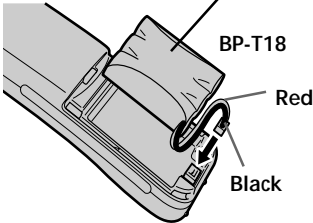

- 2** Connect the battery connector with correct polarity (black wire goes on left side and red wire goes on right).

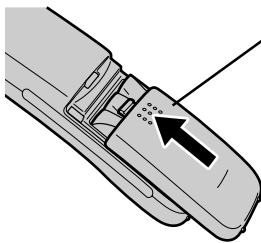

- 3** Close the battery compartment lid.

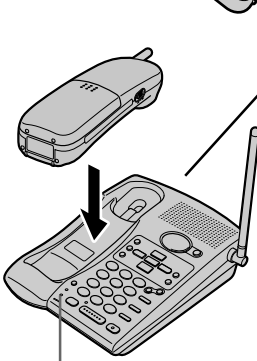

- 4** Place the handset on the base phone.
The CHARGE lamp lights up when the handset is properly seated on the charge terminals of the base phone. Charge the battery pack for more than 12 hours so that the battery is fully charged. The CHARGE lamp remains lit even after charging is completed.

CHARGE lamp

continued

Step 3: Preparing the battery pack (continued)

Battery duration

A fully charged battery pack lasts for about:

- approx. 7 hours when you use the handset continuously.
- approx. 7 days when the handset is in standby mode.

Notes

- The battery pack will gradually discharge over a long period of time, even if not in use.
- If you leave the battery pack in the handset without charging it, the battery pack will be completely discharged.
It may require several times of charging to recover its full capacity.

To obtain the best performance from the battery

Do not place the handset on the base phone after each call. The battery works best if the handset is returned to the base phone after two or three calls. However, do not leave the handset off the base phone for a long period of time as this will completely discharge the battery pack.

When to purchase a new battery pack

If the battery lasts only a few minutes even after **12 hours** of charging, the usable life of the battery has expired and needs replacement. Contact your local Sony authorized dealer or service center, and ask for a Sony **BP-T18** rechargeable battery pack.

Note

Battery life may vary depending on usage condition and ambient temperature.

Identifying the parts

Refer to the pages indicated in parentheses for details.

Handset

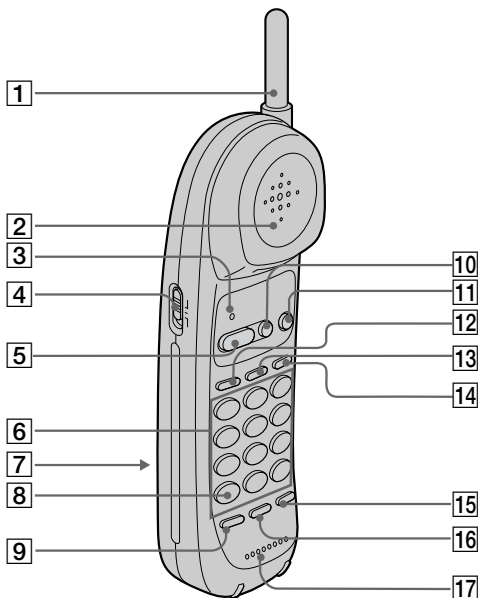

- | | |
|---|--|
| 1 Antenna | 10 OFF button (p. 14, 17)
Allows you to disconnect the call. |
| 2 Speaker | 11 FLASH button (p. 14, 17) |
| 3 TALK/BATT LOW lamp
(p. 14, 18)
Lights up during a call, flashes
when you store a phone number for
speed dialing. | 12 HOLD button (p. 14, 17, 24)
Used to hold a call. |
| 4 VOL (volume) switch (p. 14, 17)
Adjusts the handset volume. | 13 INTERCOM button (p. 25)
Used to make an intercom call. |
| 5 TALK button (p. 14, 17)
Lets you make or receive a call. | 14 CHANNEL button (p. 14, 17)
Used to select a better channel. |
| 6 Dialing keys (p. 14) | 15 REDIAL/PAUSE button
(p. 16, 20)
Redials the last number called,
inserts a pause in the dialing
sequence. |
| 7 Battery compartment (p. 9) | 16 PGM (Program) button
(p. 18)
Used to store numbers for speed
dialing. |
| 8 * TONE button (p. 14, 17)
Allows you to switch temporarily to
tone dialing. | 17 Microphone |
| 9 SPEED DIAL button (p. 20)
Used to make a call with speed
dialing. | |

continued

Identifying the parts (continued)

Base Phone

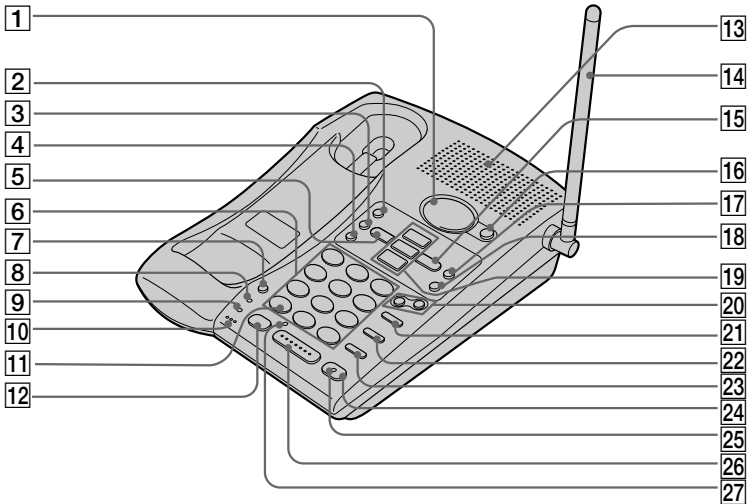

- 1** **Message counter** (p. 35)
Indicate the number of new messages recorded. "A" appears in the announcement only mode. "FL" appears when there is no space to record messages.
- 2** **TIME/SET button** (p. 30, 43)
Press when setting the day and time, or to check the current time. Also used when setting the remote ID code (security code).
- 3** **SELECT button** (p. 30)
- 4** **MENU button** (p. 30)
- 5** **REPEAT/SLOW button** (p. 30, 37)
Press to repeat the current message or go back to the previous message. Keep the button pressed for slow playback of messages.
- 6** **Dialing keys** (p. 15)
- 7** **PGM (Program) button** (p. 19)
Used to store numbers for speed dialing.
- 8** **IN USE lamp** (p. 15, 17, 23)
Lights when one of the phones is in use.
- 9** **CHARGE lamp** (p. 9)
Lights while the battery is being charged.
- 10** **MIC (microphone)** (p. 31, 42)
- 11** *** TONE button** (p. 15, 17)
Allows you to switch temporarily to tone dialing.
- 12** **HOLD button** (p. 15, 17, 23)
Used to hold a call.
- 13** **Speaker**
- 14** **Antenna** (p. 7, 45)
- 15** **SKIP/QUICK button** (p. 30, 37)
Press to skip to the next message. Keep the button pressed for quick playback of messages.
- 16** **ANSWER ON/OFF button** (p. 35)
Turns the answering function on or off.

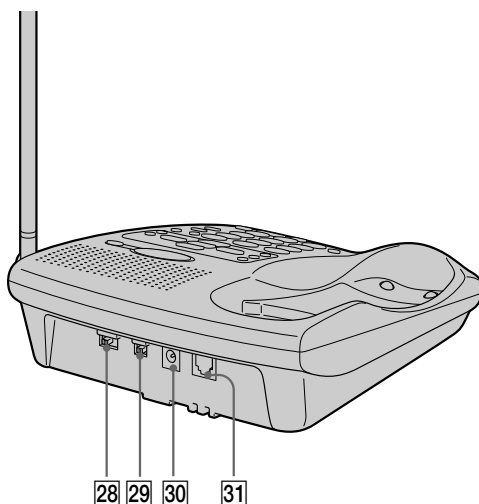

- 17 REC/MEMO button** (p. 31, 42)
Records a greeting or memo message.
- 18 ERASE button** (p. 32, 38)
Erases the recorded greeting or messages.
- 19 PLAY/STOP (MAILBOX 1,2,3) button** (p. 37)
Plays back the messages in each mailbox.
- 20 VOL (Volume) +/- button** (p. 15, 17, 38)
Adjusts the speaker volume.
- 21 REDIAL/PAUSE button** (p. 16, 20)
Redials the last number called, inserts a pause in the dialing sequence.
- 22 SPEED DIAL button** (p. 20)
Used to make a call with speed dialing.
- 23 FLASH button** (p. 15, 17)
- 24 INTERCOM button** (p. 26)
Used to make an intercom call.
- 25 INTERCOM lamp** (p. 25)
Lights up during an intercom call.
- 26 SPEAKERPHONE button** (p. 15, 17)
Used to make or receive a call with the base phone.
- 27 SPEAKERPHONE lamp** (p. 15, 17)
Lights while making or receiving a call with the base phone.
- 28 RINGER switch** (p. 22)
Adjusts the ringer volume.
- 29 DIAL MODE switch** (p. 8)
Selects pulse or tone dialing.
- 30 DC IN 9V jack** (p. 7, 45)
- 31 LINE (telephone line) jack** (p. 7, 45)

Making calls

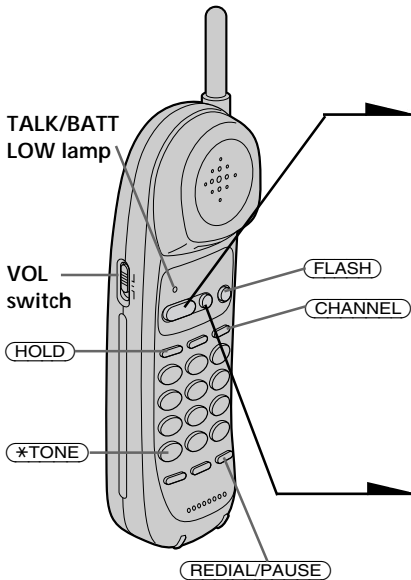

1 Pick up the handset from the base phone.

2 Press **TALK**.
 The TALK/BATT LOW lamp on the handset and the IN USE lamp on the base phone light up. The dialing keys on the handset light up for 10 seconds.
 Then you'll hear a dial tone. If you hear error beeps, move closer to the base phone.

3 Dial the phone number.

4 When you're done talking, press **OFF** or replace the handset on the base phone.

The TALK/BATT LOW lamp on the handset and the IN USE lamp on the base phone go off.

Additional tasks

To	Do this
Put a call on hold	Press HOLD . The TALK/BATT LOW lamp flashes slowly. Press TALK to resume the conversation.
Select a better channel	Press CHANNEL .
Adjust the handset volume	Set the VOL switch to H (high), M (middle) or L (low).
Switch to tone dialing temporarily	Press *TONE while using the telephone after you're connected. The line remains in tone dialing until disconnected.
Switch to another call ("call waiting" service*)	Press FLASH to access the flash function. Press FLASH again to return to the first caller.

* You need to subscribe to the service from your telephone company.

Notes

- Before dialing, make sure you can hear the dial tone, otherwise you cannot dial correctly.
- When the TALK/BATT LOW lamp repeats a set of two flashes, the base phone is in use.
- When you set the handset volume to H (high), the volume will be raised considerably. Under normal circumstances, set the volume to M (middle).

If the handset battery becomes weak during a call

You hear a beep every three seconds and the TALK/BATT LOW lamp on the handset flashes.

The call will disconnect soon. Replace the handset on the base phone to charge.

For optimum performance, charge the battery for a full 12 hours.

Note that during the first 10 - 15 minutes of charging, the phone will be inactive, i.e., unable to make or receive a call.

After this initial 10 - 15 minutes, you may be able to use the phone, but the battery duration will be very short; thus it is recommended that you fully charge the battery before the next usage.

Making calls through the speakerphone

Press **(SPEAKERPHONE)** on the base phone.

The SPEAKERPHONE lamp and the IN USE lamp light up.

"- -" appears on the display.

Dial the phone number.

When you are done talking, press

(SPEAKERPHONE) again.

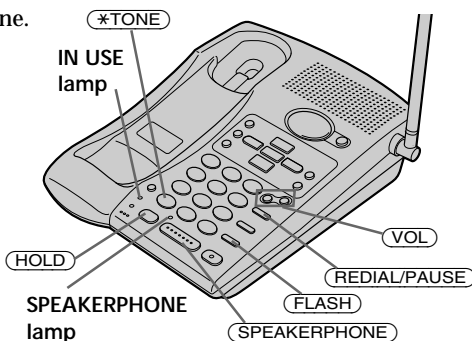

Additional tasks

To	Do this
Put a call on hold	Press (HOLD) . The IN USE lamp flashes slowly. Press (SPEAKERPHONE) to resume the conversation.
Adjust the speaker volume	Press (VOL +) or (VOL -) .
Switch to tone dialing temporarily	Press (*TONE) while using the telephone after you're connected. The line remains in tone dialing until disconnected.
Switch to another call ("call waiting" service*)	Press (FLASH) to access the flash function. Press (FLASH) again to return to the first caller.

* You need to subscribe to the service from your telephone company.

continued

Making calls (continued)

To obtain the best speakerphone performance

- You may not be able to hear the other party's voice in a noisy place. Therefore, use the speakerphone in a quiet room.
- Do not bring your hand or other object too close to the microphone or you will hear a shrill noise ("feedback").
- When the speaker volume is loud, or the telephone has been placed close to a wall, you may find that the volume drops suddenly. This is due to a circuit in the telephone designed to protect against feedback. In such cases, lower the speaker volume slightly.

Redialing

On the handset

- 1 Press **TALK**.
The TALK/BATT LOW lamp lights up. The dialing keys light up for 10 seconds.
- 2 Press **REDIAL/PAUSE** to redial the number last dialed.

On the base phone

- 1 Press **SPEAKERPHONE**.
The SPEAKERPHONE lamp lights up.
"- -" appears on the display.
- 2 Press **REDIAL/PAUSE** to redial the number last dialed.

Note

If the number last dialed exceeds 32 digits, only the first 32 digits are dialed.

Tip

The number to be redialed is the last number dialed either on the handset or on the base phone.

Receiving calls

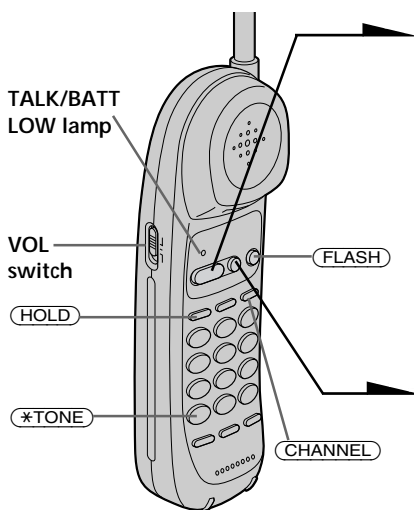

1 When you hear the phone ring;

- Press **(TALK)** (or any key except **(OFF)**).
- or
- Pick up the handset from the base phone when the handset is placed on the base phone. The TALK/BATT LOW lamp on the handset and the IN USE lamp on the base phone light up. The dialing keys light up for 10 seconds.

2 When you're done talking, press **(OFF)** or replace the handset on the base phone. The TALK/BATT LOW lamp on the handset and the IN USE lamp on the base phone go off.

Additional tasks

To	Do this
Put a call on hold	Press (HOLD) . The TALK/BATT LOW lamp flashes slowly. Press (TALK) to resume the conversation.
Select a better channel	Press (CHANNEL) .
Adjust the handset volume	Set the VOL switch to H (high), M (middle) or L (low).
Switch to tone dialing temporarily	Press (*TONE) while using the telephone after you're connected. The line remains in tone dialing until disconnected.
Switch to another call ("call waiting" service*)	Press (FLASH) to access the flash function. Press (FLASH) again to return to the first caller.
Turn on/off the ringer of the handset	See "Setting the ringer type" on page 21.

* You need to subscribe to the service from your telephone company.

Receiving calls through the speakerphone

When the phone rings, press **(SPEAKERPHONE)** on the base phone. The SPEAKERPHONE lamp and the IN USE lamp light up. "- -" appears on the display.

To adjust the speaker volume, press **(VOL+)** or **(VOL-)**.

When you are done talking, press **(SPEAKERPHONE)** again.

To obtain the best speakerphone performance, see page 16.

To adjust the ringer volume, see page 22.

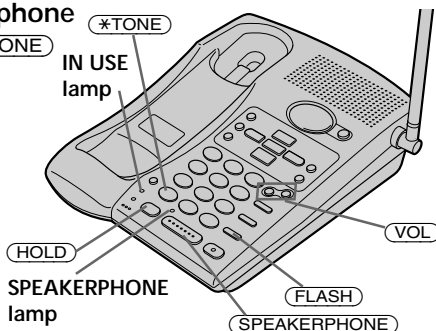

Speed dialing

You can dial with a touch of a few buttons by storing a phone number on a dialing key. You can store up to 10 different phone numbers separately on the handset and on the base phone.

Storing phone numbers on the handset

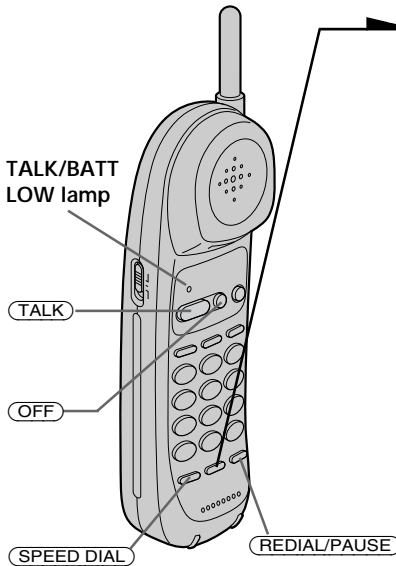

- 1** Press **(PGM)**.
The TALK/BATT LOW lamp flashes.
The dialing keys light up for 10 seconds.
- 2** Press one of the dialing keys (**(0)** to **(9)**) for the phone number to be stored.
You'll hear a confirmation beep.
- 3** Enter the phone number you want to store.
You can enter up to 16 digits, including a tone and a pause, each of which is counted as one digit.
- 4** Press **(PGM)** again.
You'll hear a confirmation beep, and the number is stored. The TALK/BATT LOW lamp goes off.

Notes

- In step 3, if you don't enter the phone number, the previously stored number will be erased.
- Do not allow more than 20 seconds to elapse between each step of the procedure.
- Before storing phone numbers, make sure the handset is not in use.

Tips

- If you enter a wrong number, press **(OFF)**, then start from the beginning.
- Use the supplied directory to write down what you stored on the speed dialing numbers.

Storing phone numbers on the base phone

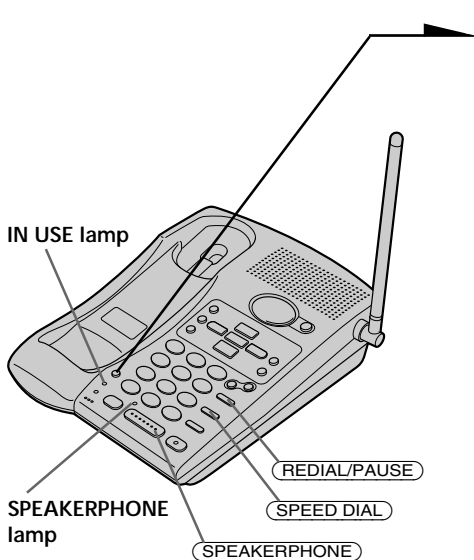

- 1** Press **PGM**.
The **SPEAKERPHONE** lamp flashes quickly.
- 2** Press one of the dialing keys (**0** to **9**) for the phone number to be stored.
You'll hear a confirmation beep.
- 3** Enter the phone number you want to store.
You can enter up to 16 digits, including a tone and a pause, each of which is counted as one digit.
- 4** Press **PGM** again.
You'll hear another confirmation beep, and the number is stored.

Notes

- In step 3, if you don't enter the phone number, the previously stored number will be erased.
- Do not allow more than 20 seconds to elapse between each step of the procedure.
- You cannot store phone numbers on the base phone while the handset is being used. The **IN USE** lamp will light up to indicate this condition.

Tips

- If you enter a wrong number, press **PGM**, then start from the beginning.
- Use the supplied directory to write down what you have stored to the speed dialing numbers.

continued

Speed dialing (continued)

To store the previous number dialed

Press **REDIAL/PAUSE** directly after step 2, then go to step 4.

To store a number to be dialed via Private Branch Exchange (PBX)

Before entering a phone number in step 3 on the previous page, do as follows:

- 1 Enter the outside line access digit (e.g. 9).
- 2 Press **REDIAL/PAUSE**.

To change a stored number

To store a new number, follow the instructions described previously.

To clear a number from memory

- 1 Press **PGM**.
- 2 Press the speed dialing key you want to clear.
- 3 Press **PGM** again.

Making calls with speed dialing on the handset

- 1 Press **TALK**.

The TALK/BATT LOW lamp lights up. The dialing keys light up for 10 seconds.

- 2 Press **SPEED DIAL**.

- 3 Enter the desired speed dialing number ((0) to (9)).

The phone number stored in the speed dialing number will be dialed.

Making calls with speed dialing on the base phone

- 1 Press **SPEAKERPHONE**.

The SPEAKERPHONE lamp lights up.

- 2 Press **SPEED DIAL**.

- 3 Enter the desired speed dialing number ((0) to (9)).

The phone number stored in the speed dialing number will be dialed.

Setting the ringer type

You can select a ringer type from four types.

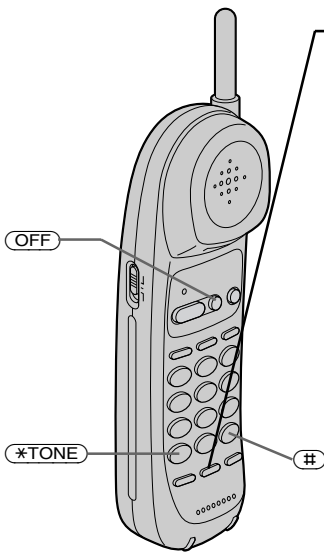

- 1 Press **PGM**.
- 2 Press **#** or ***TONE**.
- 3 Press a number button, **1** to **4**, to select a ringer type.
You'll hear the corresponding ringer tone.
- 4 Press **OFF**.

Turning off the ringer

- 1 Press **PGM**.
- 2 Press **#** or ***TONE**.
- 3 Press **5**.
- 4 Press **OFF**.

The ringer on the handset is turned off.

To turn the ringer on again

Follow the instructions described in "Setting the ringer type."

Note

Do not allow more than 20 seconds to elapse between each step of the procedure.

continued

Setting the ringer type (continued)

Checking the ringer type

- 1 Press **PGM**.
- 2 Press **#** or ***TONE**.
- 3 Press **0**.

The currently selected ringer sounds.

- 4 Press **OFF**.

Note

If you hear no sound (only key beep), the ringer on the handset has been turned off.

Adjusting the ringer volume level of the base phone

Set the RINGER switch on the base phone to HIGH or LOW. To turn the ringer off, set it to OFF.

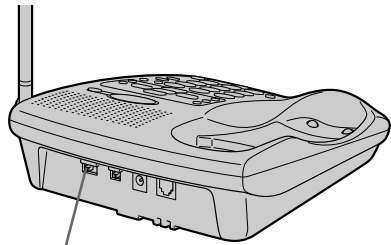

RINGER switch

Switching the phones during a call

When you put a call on hold, you can return to the call on the other phone without disconnecting the call.

To switch from the base phone to the handset

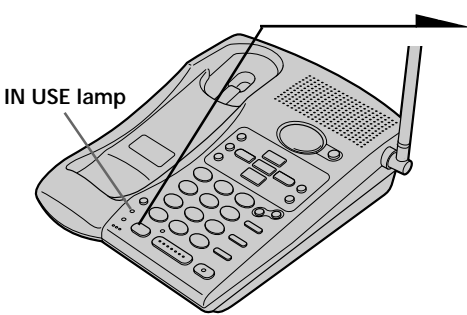

1 Press **(HOLD)** on the base phone.
The IN USE lamp and the TALK/BATT LOW lamp on the handset will flash slowly.

2 Press **(TALK)** or pick up the handset from the base phone.
The IN USE lamp and the TALK/BATT LOW lamp on the handset will light up.
The dialing keys on the handset will light up for 10 seconds.

3 When you are done talking, press **(OFF)** or replace the handset to the base phone.

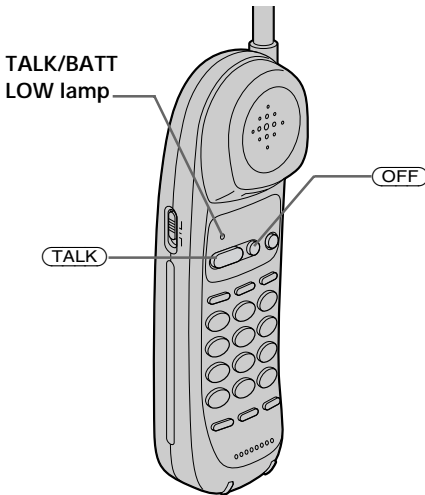

Notes

- If you pick up the handset while talking through the speakerphone on the base phone, the call will be switched to the handset.
- If you do not press **(HOLD)** in step 1, and press **(TALK)** in step 2, you can make a three-way conversation (see “Having a three-way conference” on page 29).
- When the call is put on hold on the base phone, if you pick up the handset, the call will be switched to the handset.

continued

Switching the phones during a call (continued)

To switch from the handset to the base phone

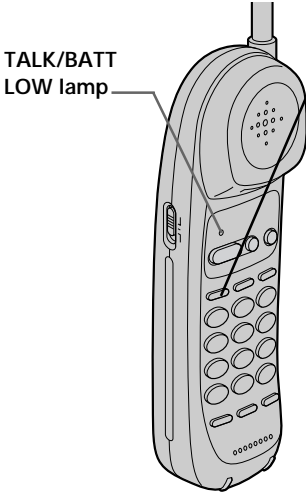

1 Press **(HOLD)** on the handset.
The TALK/BATT LOW lamp and the IN USE lamp on the base phone will flash slowly.

2 Press **(SPEAKERPHONE)**.
The SPEAKERPHONE lamp on the base phone will light up.
The TALK/BATT LOW lamp will flash.

3 When you are done talking, press **(SPEAKERPHONE)** again.

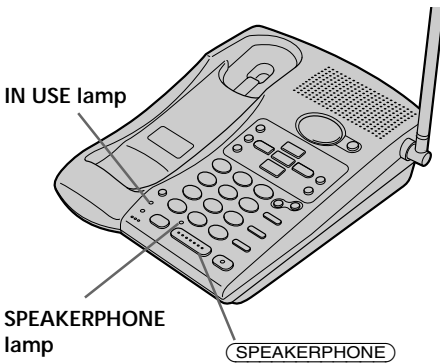

Talking between the handset and the base phone (Intercom)

You can talk between the base phone and the handset. You can start the intercom from either phone.

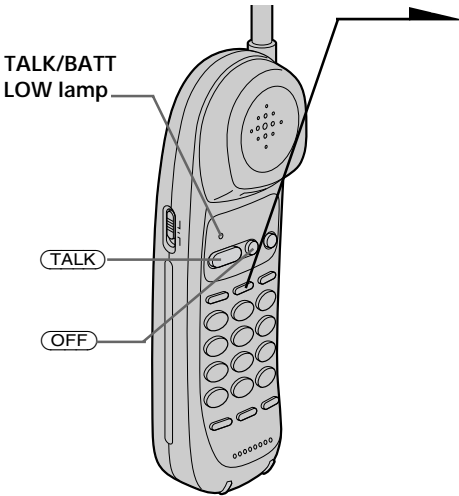

To talk from the handset to the base phone

Press **(INTERCOM)** on the handset. The TALK/BATT LOW lamp lights up, and INTERCOM lamp flashes. The base phone rings. The dialing keys light up for 10 seconds.

You will be connected automatically after 3 seconds.

When a person at the base phone answers, you can talk.

The TALK/BATT LOW lamp on the handset and INTERCOM lamp will light up.

When you are done talking or if no one answers the phone

Press **(OFF)**.

Tips

- You can receive an intercom call on the base phone even when the RINGER switch on the base phone is set to OFF. The base phone will ring at a low level.
- When a person at the base phone want to answer the intercom call within 3 seconds, press **(INTERCOM)** on the base phone. If a person at the base phone press **(INTERCOM)** after the intercom call is automatically connected, the intercom call will be disconnected.

Talking between the handset and the base phone (Intercom) (continued)

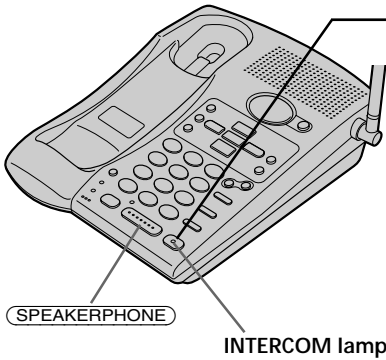

To talk from the base phone to the handset

Press **(INTERCOM)** on the base phone.

The handset rings. TALK/BATT LOW lamp flashes.

When the person at the handset presses **(INTERCOM)**, you can talk. The call to the handset will stop by pressing **(OFF)** on the handset.

The TALK/BATT LOW lamp on the handset will light up. The INTERCOM lamp on the base phone will light up. The dialing keys on the handset light up.

When you are done talking or if no one answers the phone

Press **(INTERCOM)** again.

Notes

- If there is an incoming call while on the intercom, only the base phone rings at a low level. To answer the call, press **(TALK)** on the handset or **(SPEAKERPHONE)** on the base phone. The intercom is canceled and you can talk to the outside caller.
- While conversing with an outside caller via the base phone or handset, you cannot make an intercom call. If you press **(INTERCOM)** on the handset, you will hear a busy tone. If you press **(INTERCOM)** on the base phone, it is invalid.

Tip

You can receive an intercom call on the handset even when the ringer is set to off. The handset will ring at a high level.

Transferring a call

You can transfer a call between the handset and base phone without disconnecting the call.

To transfer from the base phone to the handset

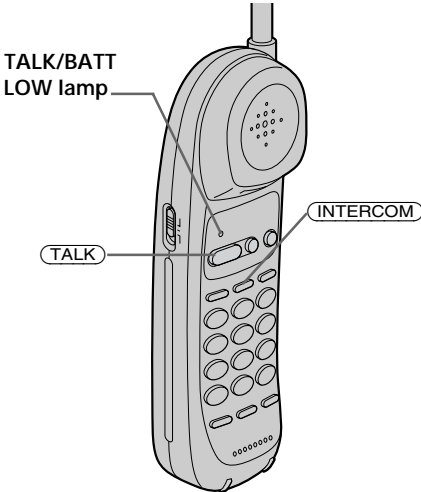
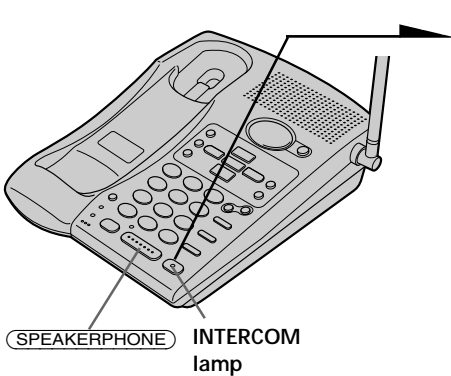

1 Press **INTERCOM**.

The call is put on hold, the handset rings.

The TALK/BATT LOW lamp on the handset flashes.

2 Press **INTERCOM** on the handset.

The TALK/BATT LOW lamp on the handset and INTERCOM lamp on the base phone light up. The dialing keys light up for 10 seconds.

You can talk between the base phone and the handset.

3 Press **TALK** on the handset to talk to the caller with the handset.

If no one answers the phone

Press **SPEAKERPHONE** on the base phone.

Tip

You can receive an intercom call on the handset even when the ringer is set to off. The handset will ring at a high level.

continued

Transferring a call (continued)

To transfer from the handset to the base phone

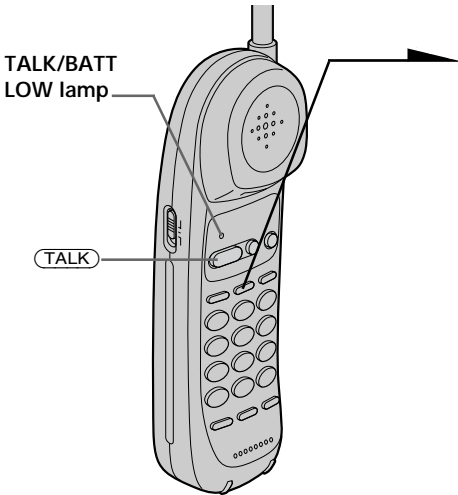

1 Press **INTERCOM**.

The call is put on hold, the base phone rings.

The INTERCOM lamp on the base phone flashes.

You will be connected automatically after 3 seconds.

The TALK/BATT LOW lamp on the handset lights up.

The dialing keys on the handset light up for 10 seconds.

When a person at the base phone answers, you can talk.

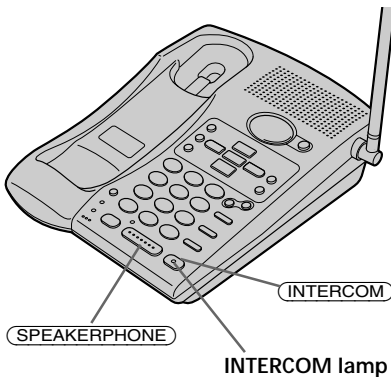

2 Press **SPEAKERPHONE** on the base phone to talk to the caller with the base phone.

If no one answers the phone

Press **TALK** on the handset.

Tips

- You can receive an intercom call on the base phone even when the RINGER switch on the base phone is set to OFF. The base phone will ring at a low level.
- When a person at the base phone want to answer the intercom call within 3 seconds, press **INTERCOM** on the base phone. If a person at the base phone press **INTERCOM** after the intercom call is automatically connected, the intercom call will be disconnected.

Having a three-way conference

The handset and the base phone operate like two extensions on the same line. Both phones can operate at the same time, so that you, the outside caller, and the person at the other phone can engage in a three-way conversation.

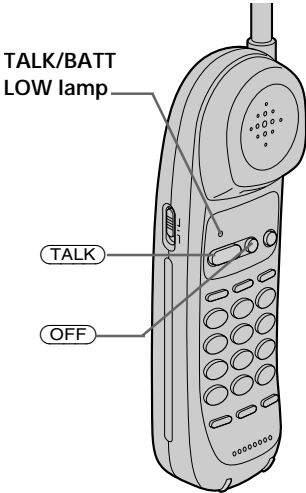

To join the phone conversation

Press **TALK**.

The TALK/BATT LOW lamp on the handset lights up.

The dialing keys on the handset light up for 10 seconds.

If you are at the base phone, simply press **SPEAKERPHONE**.

The SPEAKERPHONE lamp on the base phone lights up.

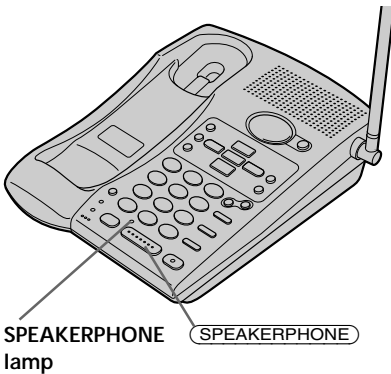

When you are done talking

Press **OFF** on the handset (or press **SPEAKERPHONE** if you're at the base phone).

Tip

While talking through the speakerphone on the base phone, if you pick up the handset, the conversation will be continued between the handset and outside caller.

Setting up the answering machine

Setting the time and day of the week

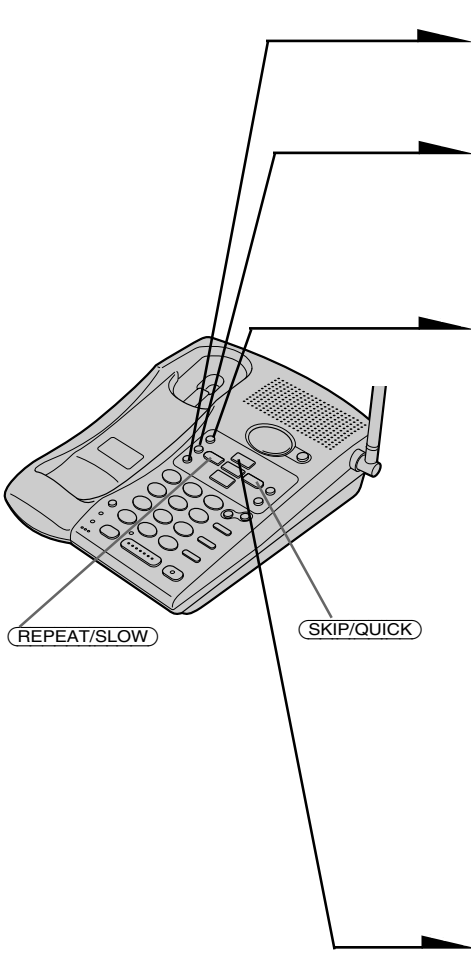

- 1 Press **(MENU)** repeatedly until you hear “Set day and time”. “- -” appears on the display.
- 2 Press **(SELECT)**, and you’ll hear voice guidance.
- 3 Press **(REPEAT/SLOW)** or **(SKIP/QUICK)** repeatedly to select the day of the week.
- 4 Press **(TIME/SET)**.
The day is set and the hour is announced.
- 5 Press **(REPEAT/SLOW)** or **(SKIP/QUICK)** repeatedly to select the hour.
- 6 Press **(TIME/SET)**.
The hour is set and the minute is announced.
- 7 Press **(REPEAT/SLOW)** or **(SKIP/QUICK)** repeatedly to select the minute.
- 8 Press **(TIME/SET)**.
The day and time you just entered is announced and the clock restarts.
- 9 Press **(PLAY/STOP)** to exit the menu setup mode.

Notes

- The time and day are preset to Monday, 12:00 AM.
- “PF” flashes when the day and time is cleared or delayed due to a power interruption, or when you connect the base phone to the AC outlet for the first time.
- Do not allow more than 20 seconds (or 60 seconds when setting the minute) to elapse between each step of the procedure.
- If a power interruption occurs, the day and time will be erased.
- If the current day and time are not set, you will not hear a time stamp when you play back recorded messages. If you try to check the current time, you will hear five short error beeps.

Tip

All the mailbox buttons (**MAILBOX 1**), (**MAILBOX 2**) and (**MAILBOX 3**) work as the (**PLAY/STOP**) button; press any of the three in this case.

To hear the current time

Press (**TIME/SET**). The current time setting is announced.

Recording the greeting

This answering machine has prerecorded greetings (see page 32). However, you can record your own greeting.

The greeting must be between 2 seconds and 90 seconds long.

You can record two greetings for the answering mode (“normal” and “announcement only” modes. See page 40). One greeting can be assigned in each mode, so you record a new greeting to match for each mode.

When you have already recorded two greetings, and you want to use a prerecorded greeting for one of the modes, erase your own greeting in the mode you want to change. Your own greeting in the mode you select is erased, and a prerecorded greeting is set automatically.

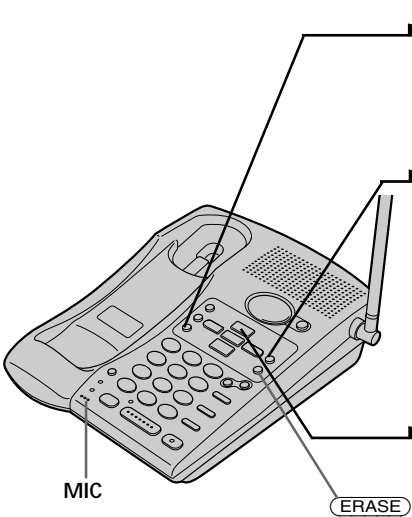

- 1 Press (**MENU**) repeatedly until “Set greeting message” is announced.
“- -” appears on the display.
- 2 Press (**REC/MEMO**).
“Now recording” is announced and a long beep sounds.
- 3 Speak into the base phone microphone (MIC). The display starts counting. You can record up to 90 seconds.
- 4 To stop recording, press (**PLAY/STOP**).
Your greeting replays automatically.

continued

Setting up the answering machine (continued)

Notes

- If you do not record your own greeting, the prerecorded greeting will be assigned automatically (see page 33).
- If your greeting is less than two seconds, the greeting is not recorded. The prerecorded greeting will be assigned automatically.
- If a call comes in during recording, recording stops automatically.
- If 90 seconds have passed or memory becomes full in step 3, recording stops automatically.
- “Memory full” is announced if no recording space is available when you press **(REC/MEMO)**. Erase unnecessary messages (see page 38).

Tips

- To record the greeting from a touch-tone phone, see “Operating from an outside phone” on page 44.
- Even if a power interruption occurs, your own greeting is not erased.

To check the greeting

Press **(MENU)** repeatedly until “Set greeting message” is announced. “- -” appears on the display. Then press **(PLAY/STOP)** to play back the greeting.

To change the greeting

Record a new greeting by following the instructions on the previous page. The new greeting replaces the old one.

To erase the greeting

- 1 Press **(MENU)** repeatedly until “Set greeting message” is announced. “- -” appears on the display.
- 2 Press **(ERASE)**, and “Greeting message has been erased” is announced.

To go back to the factory prerecorded greeting

Press **(ERASE)** while playing back the greeting.

This will bring back the original greeting, but your own greeting is erased.

Notes

- You can also erase the greeting during playback.
- If you have erased your own greeting, the prerecorded greeting will be assigned automatically.

Prerecorded greetings

Normal mode: “Hello, I’m unable to answer your call right now. Please leave your name, number and message after the tone.”

Announcement only mode: “Hello, I’m unable to answer your call right now. Please call again. Thank you.”

Setting the number of rings

You can select the number of times the phone rings before it answers to take a message.

There are three modes: 2, 5, and Toll Saver.

- 1 Press **(MENU)** repeatedly until you hear “Set number of ring”.
“- -” appears on the display.
- 2 Press **(SELECT)**.
The present selected number of ring is announced.
- 3 Press **(REPEAT/SLOW)** or **(SKIP/QUICK)** repeatedly to select a ring duration (2, 5, or Toll Saver).
To answer after 2 rings, select “2”.
To answer after 5 rings, select “5”.
Select “Toll Saver” to answer after 2 rings when there are new messages, and 5 rings when there are no new messages.
- 4 Press **(TIME/SET)**.
The ring duration setting is announced.
- 5 Press **(PLAY/STOP)** to exit the menu setup mode.

Notes

- When the number of rings is set to “Toll Saver”, the phone answers after 2 rings if new messages are recorded. If no new message are recorded, it answers after 5 rings. When you hear 3 rings, you will know that there are no new messages. You can save the toll for the call when you pick up messages from an outside phone.
- The number of rings is preset to Toll Saver.

continued

Setting up the answering machine (continued)

Setting the audible message alert

You can set the answering machine to record incoming messages (normal mode), or just make an announcement without recording messages (announcement only mode). To set an announcement only mode, see page 40.

In the normal mode, you have the option of having a beep to tell you if you have received any new incoming messages.

When you use this option, set the message alert to on. If you want the caller to leave message but not to use this option, set the message alert to off.

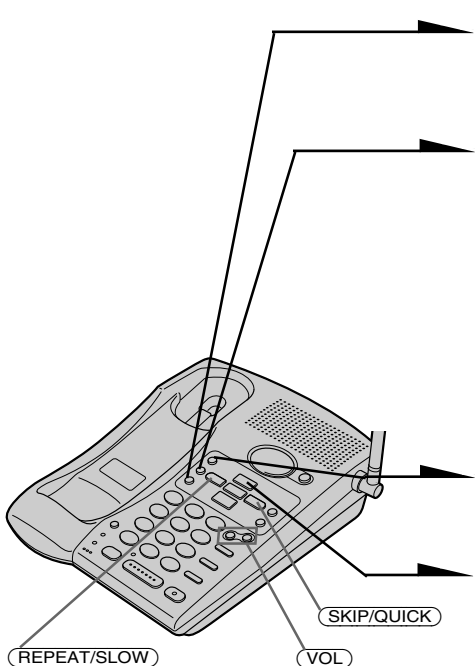

The diagram shows a cordless phone base station with five numbered arrows pointing to specific buttons:

- 1. Points to the **MENU** button.
- 2. Points to the **SELECT** button.
- 3. Points to the **REPEAT/SLOW** button.
- 4. Points to the **TIME/SET** button.
- 5. Points to the **PLAY/STOP** button.

Other buttons labeled in the diagram include **SKIP/QUICK** and **VOL**.

- 1 Press **(MENU)** repeatedly until you hear “Set message alert”. “- -” appears on the display.
- 2 Press **(SELECT)**. The present selected setting is announced. The display shows “On” or “OF” (off).
- 3 Press **(REPEAT/SLOW)** or **(SKIP/QUICK)** to set the audible message alert on or off. The display shows “On” or “OF” (off).
- 4 Press **(TIME/SET)**. The setting is announced.
- 5 Press **(PLAY/STOP)** to exit the menu setup mode.

Notes

- When the audible message alert is turned on, you will hear a beep every 5 seconds if there are any new messages.
- To stop the beep, press any button related to the answering machine function or **(VOL +)** / **(VOL -)**.
- The audible message alert is preset to “On”.

Turning on the answering function

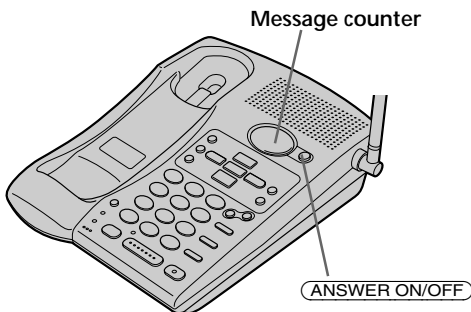

Press **ANSWER ON/OFF** on the base phone.
The ANSWER ON/OFF button lights up. “Answering function is on” is announced.

Mailbox usage

This phone offers you three voice mailboxes, providing a convenient way to share the mailbox feature with other members of your household or business.

When a caller calls

The caller can choose one of the two ways to leave a message:

- If calling from a touch-tone phone, the caller select a mailbox by pressing *** 1** (MAILBOX 1), *** 2** (MAILBOX 2) or *** 3** (MAILBOX 3) while the caller hears the greeting. The greeting stops and a beep will sound, then the caller can start recording a message.
- Wait until the greeting finishes, then start recording a message. When the caller does not select a mailbox, the message is automatically recorded to MAILBOX 1.

Notes

- If four minutes have passed while recording the incoming message, the line will be disconnected automatically.
- If the message is shorter than two seconds, it will not be recorded.

Tip

Even if a power interruption occurs, the incoming messages are not erased.

To turn off the answering function

Press **ANSWER ON/OFF** on the base phone.

The ANSWER ON/OFF button goes off. “Answering function is off” is announced.

Note

The answering function is preset to on.

Tips

- The answering machine will automatically answer a call after 10 rings, even if the answering function is off and announces greeting message to prompt the caller to turn on the answering function.
- You can also turn on or off the answering function from an outside phone, see “Operating from an outside phone” on page 44.

continued

Setting up the answering machine (continued)

When the memory is full

The total recording time of this answering machine is approximately 15 minutes (including the greeting, messages, and memo).

When the remaining recording time becomes less than 30 seconds, “FL” flashes on the display and the answering machine goes into the memory full status.

To avoid this erase unnecessary messages (see page 38). You can also erase the messages from an outside phone (see page 44).

Playing back messages

If there are new messages, the display flashes the number of new messages.

You will hear beeps if the audible message alert setting is on (see page 34).

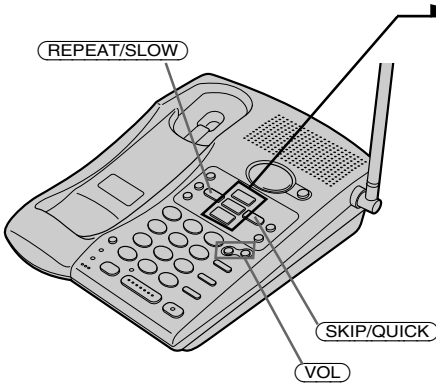

Press a mailbox button (**MAILBOX 1**), (**MAILBOX 2**) or (**MAILBOX 3**) to play back new messages in the selected mailbox.

Additional tasks when playing back messages

To	Do this
Adjust the speaker volume	Press VOL + or VOL - .
Stop playback	Press a mailbox button (MAILBOX 1), (MAILBOX 2) or (MAILBOX 3).
Repeat the current message	Press REPEAT/SLOW during play back.
Skip the current message	Press SKIP/QUICK .
Go back to the previous message	Press REPEAT/SLOW within the first 2.5 seconds of the current message playback.
Play back slowly	Press and hold REPEAT/SLOW during play back. Release REPEAT/SLOW to return to normal.
Play back quickly	Press and hold SKIP/QUICK during play back. Release SKIP/QUICK to return to normal.

Notes

- If a call comes in, the play back will stop.
- A time and day stamp is announced after each message if you set the time and day (see page 30).
- The old messages will not be played back unless all new messages are played back.

Tips

- If there are no new messages, all the previously reviewed messages are played back.
- The messages are saved even after a power failure.

continued

Playing back messages (continued)

Adjusting the speaker volume

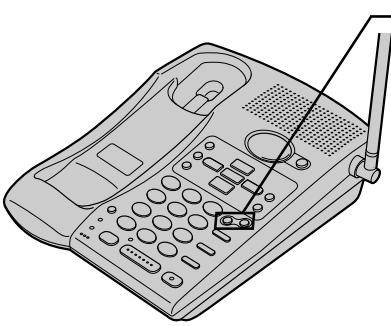

To adjust the speaker volume, press **(VOL +)** or **(VOL -)**.

Note

You cannot adjust the speaker volume while the phone is ringing.

Tip

There are 10 steps for the volume level (1 to 10). The volume level is preset to 6.

Erasing messages

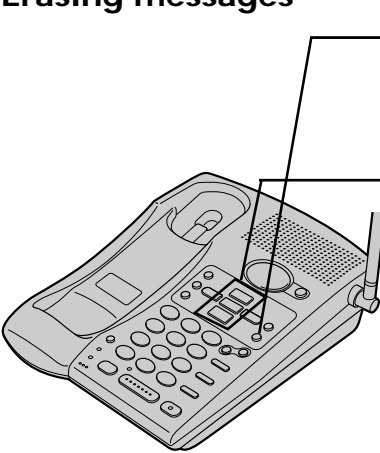

1 Press and hold **(ERASE)** for more than one second. “Please select mailbox” is announced.

2 Press a button for the mailbox you want to erase (**(MAILBOX 1)**, **(MAILBOX 2)** or **(MAILBOX 3)**). All “old” messages in the selected mailbox are erased. “All of your messages has been erased” is announced.

To erase individual messages

Press **(ERASE)** while playing back the message that you want to erase.

“Message has been erased” is announced.

Notes

- The display shows the total number of “new” (i.e. unreviewed) messages. Therefore, the display is reset to “0” when you have played back all new messages, whether they have been erased or not. Be sure to erase unnecessary messages before the memory becomes full.
- When the number of new messages exceeds 59, “FL” flashes on the display window.
- If you try to erase all messages in a mailbox with any new messages remaining. You hear five short error beeps and you cannot erase the messages.

Tip

You can also listen to the messages or erase the messages from a touch-tone phone, see “Operating from an outside phone” on page 44.

Selecting the Announcement Only Mode

You can set the answering machine to play the greeting without recording incoming messages (announcement only mode). You might want to select this mode when, for example, you expect to be away for a while and you cannot pick up messages.

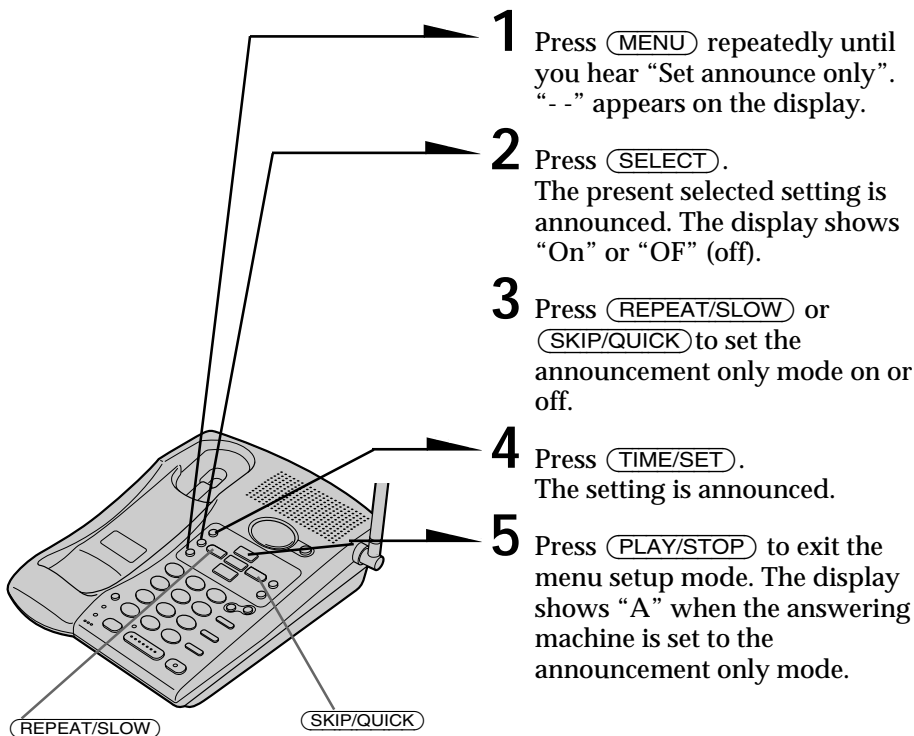

Notes

- To activate announcement only mode, you have to turn on the answering machine.
- The announcement only mode is preset to off.

Screening calls

You can screen calls by leaving the answering machine on while you are at home. When a call is answered, you can hear the message being recorded through the base phone. You can decide either to continue recording or to answer the call.

The message will be recorded, but to hear it you will need to play back the message (see page 37).

To answer the call

Press **TALK** on the handset.

Notes

- Press **VOL+** or **VOL-** to adjust the speaker volume. If the speaker volume is set at its minimum level, you will not be able to hear incoming calls.
- The answering machine will stop automatically when the handset or a parallel phone is picked up. If the answering machine does not stop, press either **PLAY/STOP** on the base phone.

The recording will remain as a new message.

Recording a memo message

You can leave messages for other users of the phone.

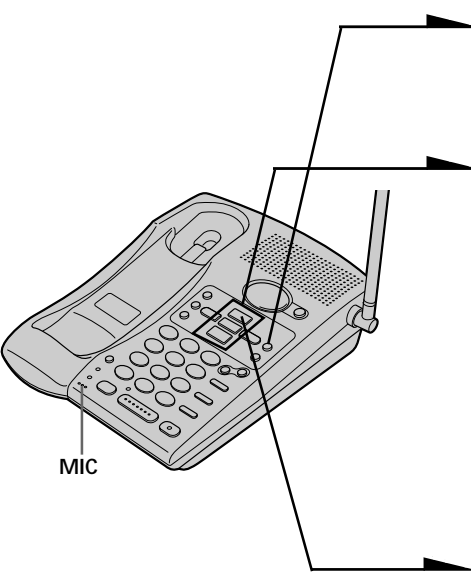

1 Press **(REC/MEMO)**.
“Please select mailbox” is announced.

2 Press a mailbox button (**(MAILBOX 1)**, **(MAILBOX 2)** or **(MAILBOX 3)**) to which you want to leave the message.
“Now recording” is announced and counting starts.

3 Speak into the base phone microphone (MIC) to record your message.
A memo can be up to four minutes in length.

4 Press **(PLAY/STOP)** to stop recording.
The message number on the display increases by one.

Notes

- If the memory becomes full, the answering machine will stop recording.
- “Memory full” is announced if no recording space is available when you press **(REC/MEMO)**.
- If your message is shorter than two seconds, the recording will be canceled.
- The display flashes “99” if you record a memo for more than 99 seconds.
- If a call comes in during recording, the recording will be stopped.

Tips

- If four minutes have passed in step 3, recording stops automatically, and the recorded memo is counted as a new message.
- Even if a power interruption occurs, the memos are not erased.

Operating from an outside phone

Setting the remote ID code (security code)

To operate the answering machine from a touch-tone phone while you are away from home, you need to set the remote ID code (security code).

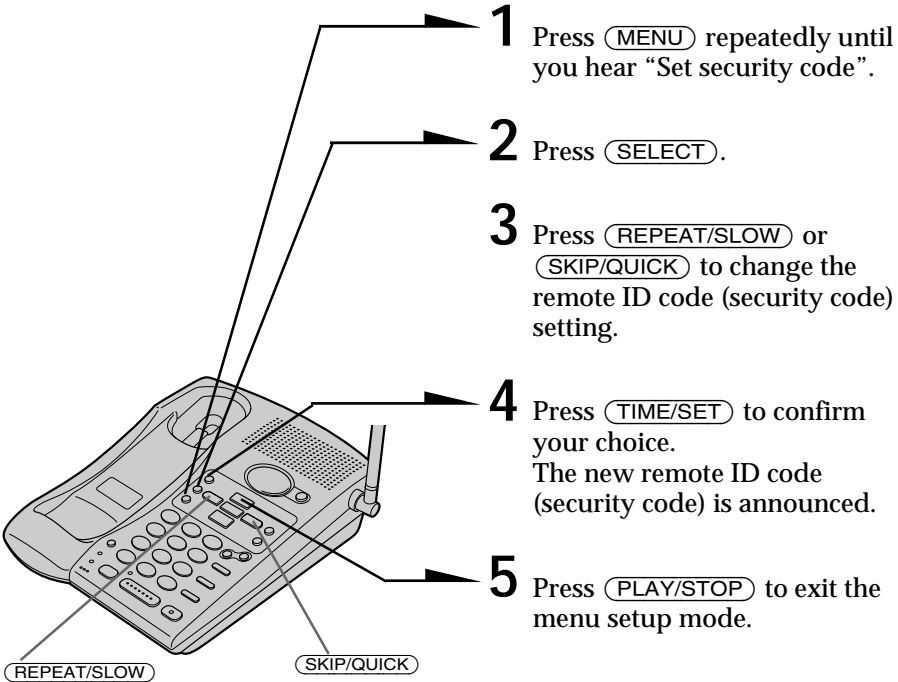

To change the remote ID code (Security code)

Enter a new remote ID code (Security code). The new code will replace the old one.

Tip

Even if a power interruption occurs, the remote ID code is erased.

continued

Operating from an outside phone (continued)

Picking up new messages

- 1 Call your telephone number from a touch-tone phone.
- 2 When you hear the greeting, press **(#)** and enter your remote ID code (security code).
You will hear a confirmation beep.
The number of new messages will be announced.
- 3 Press the keys in the “Table of control codes” below for the desired operation command.
- 4 When you finish, disconnect the line.

Notes

- Do not let two seconds elapse between each digit of the remote ID code (security code) and the control code.
- If you did not turn on the answering machine, your phone answers automatically after 10 rings.
- If you enter wrong remote ID code (security code) three times, the line will disconnect.
- If no keys are pressed within 20 seconds, the line will disconnect.

Tip

Cut off the Remote Control Card and carry it with you to see how to operate from an outside phone.

Table of control codes

To	Key	Notes
Play back messages in MAILBOX1	(#) 1	Plays back from the first new message.
Play back messages in MAILBOX2	(#) 2	Plays back from the first new message.
Play back messages in MAILBOX3	(#) 3	Plays back from the first new message.
Repeat backward	(#) 4	Press during play back to repeat a message.
Skip forward	(#) 6	Press during play back to skip forward.
Erase individual message	(#) 9	Press during play back.
Erase all the messages in MAILBOX1	(#) 9 (#) 1	
Erase all the messages in MAILBOX2	(#) 9 (#) 2	
Erase all the messages in MAILBOX3	(#) 9 (#) 3	
Record greeting	(*) 7	“Now recording” is announced.
Turn answering machine on	(*) 0	Turns the system on. “Answering function is on” is announced.
Turn answering machine off	(#) 0	Turns the system off. “Answering function is off” is announced.
Stop operation	(*) *	Stops every function.

Mounting the base phone on a wall

1

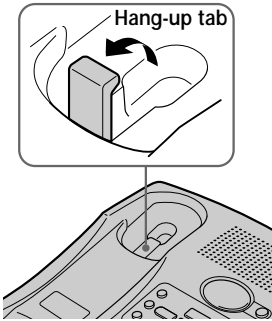

1

Raise the hang-up tab.

2

Plug the telephone line cord to the LINE jack and the AC power adaptor to the DC IN 9V jack, and hook the cords. Use the shorter cord for mounting.

2

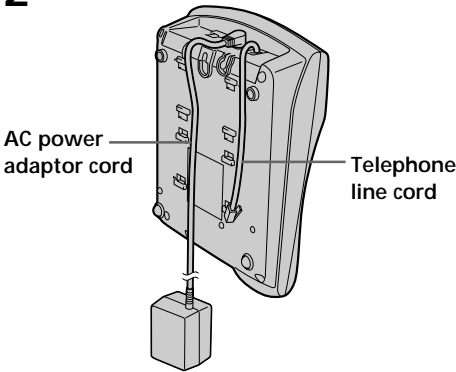

3

Attach the wall bracket to the center of the base phone.

Align the Δ marks of the wall bracket with those of the base phone.

3

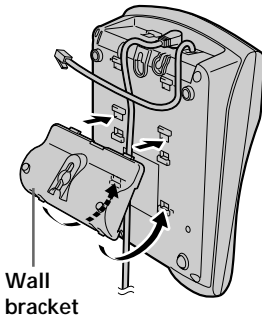

4

Plug the telephone line cord to the telephone outlet, and hook the base phone to the wall plate.

5

Plug the AC power adaptor to an AC outlet. Then raise the antenna so that it points towards the ceiling.

4,5

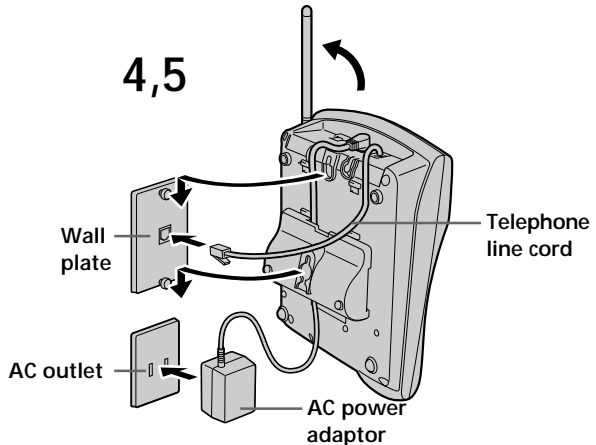

Tip

To remove the wall bracket, press the lower tabs.

Notes on power sources

On battery pack

- Store the battery pack at a temperature between 41°F (5°C) and 95°F (35°C) for best performance.
- If you do not use the handset for a long period of time, remove the battery pack after charging for more than 12 hours. This maintains battery life.
- Keep the battery pack away from fire.
- Do not short-circuit the battery terminals.
- Do not disassemble the battery pack.

On safety

- Do not unnaturally bend or crimp the cord, and do not place heavy objects on it.
- If the cord or plug is damaged, do not continue to use it. Contact your local Sony dealer for replacement.

On power failure

During a power interruption, you cannot make or receive calls, and you cannot use the answering machine.

Maintenance

On handling

- Do not attempt to disassemble the casing. Refer servicing to qualified personnel only.
- Do not put foreign objects into the unit. Should any liquid or solid object fall into the unit, unplug the unit and have it checked by qualified personnel before operating the unit any further.
- Do not put anything in the DC IN 9V (external power input) jack.
- Do not drop the unit as a malfunction may result.

On cleaning

- Clean the cabinets with a soft cloth slightly moistened with water or a mild detergent solution. Do not use any type of abrasive pad, scouring powder or solvent such as alcohol or benzene as they may damage the finish of the cabinet.
- If the charge terminals of the base phone and handset are soiled, wipe them with a soft cloth.

If you have any questions or problems concerning your phone, please consult your nearest Sony dealer.

Troubleshooting

If you've experienced any of the following difficulties while using your phone, use this troubleshooting guide to help you remedy the problem. Should any problem persist, consult your nearest Sony dealer.

	Symptom	Remedy
Making calls	You hear five short error beeps when you press (TALK) .	<ul style="list-style-type: none"> • Make sure you have set up the base phone correctly (page 6). • Move the handset closer to the base phone. • Replace the handset to the base phone for a while to reset the random security code.
	You hear no dial tone.	<ul style="list-style-type: none"> • Make sure the telephone line cord is securely connected to the telephone outlet. • Make sure the battery is fully charged (page 9).
	The phone does not connect at all, even though the number you have dialed is correct.	<ul style="list-style-type: none"> • Make sure the dialing mode is set correctly (page 8). • Before dialing, make sure you hear a dial tone.
Receiving calls	The phone does not redial correctly.	<ul style="list-style-type: none"> • Make sure the last dialed number is really the one you want to dial.
	The handset does not ring.	<ul style="list-style-type: none"> • Make sure the ringer is turned on (page 21). • The battery may be weak. Charge the battery for more than 12 hours (page 9). • Make sure you have set up the base phone correctly (page 6). • Move the handset closer to the base phone. • Replace the handset to the base phone for a while to reset the random security code.
	The base phone does not ring.	<ul style="list-style-type: none"> • Make sure the telephone line cord is securely connected to the telephone outlet. • Make sure the ringer is turned on (page 22).
During conversation	You hear interference during conversation.	<ul style="list-style-type: none"> • Move the handset closer to the base phone. • Place the base phone away from noise sources (page 6). • Press (CHANNEL) for a channel that gives better reception.
	You hear a beep every three seconds during the conversation.	<ul style="list-style-type: none"> • The battery is weak. Charge the battery for more than 12 hours.
Speed dialing	You cannot store a speed dialing number.	<ul style="list-style-type: none"> • Make sure you follow the procedure in storing the number correctly (page 18). • When the handset is in use, you cannot store a speed dialing number on the base phone. • Replace the handset to the base phone for a while.
	You cannot make a speed dialing call.	<ul style="list-style-type: none"> • You pressed the number button to which no phone number has been stored.
	Speed dialing is incorrect.	<ul style="list-style-type: none"> • Store a correct number (page 18).

	Symptom	Remedy
Intercom	The handset does not ring when calling from the base phone.	<ul style="list-style-type: none"> • The handset may be engaged in conversation. • The battery may be weak. Charge the battery for more than 12 hours (page 9). • Move the handset closer to the base phone. • Place the base phone away from noise sources (page 6).
	Message is not recorded.	<ul style="list-style-type: none"> • The remaining recording time is less than 30 seconds or 59 messages were recorded. The answering machine becomes "Memory full" status and does not record messages. Erase messages (page 38). • The message is less than two seconds. The answering machine does not record messages less than two seconds in length.
Answering machine	No sound from the speaker of the base phone.	<ul style="list-style-type: none"> • Adjust the speaker volume (page 38).
	The caller's message is interrupted.	<ul style="list-style-type: none"> • The caller's message is too long. • The caller's voice is too low. The phone disconnects the line when it detects seven seconds of silence.
	The clock is incorrect.	<ul style="list-style-type: none"> • There was a power interruption. Reset the time (page 30).
Operating from an outside phone	The phone does not accept your remote ID code (security code).	<ul style="list-style-type: none"> • Make sure you call from a touch-tone phone. • Make sure the remote ID code (security code) is correct. • Make sure you entered the remote ID code (security code) within two seconds after you've entered (#).
	The line is disconnected when you call your phone from a touch-tone phone.	<ul style="list-style-type: none"> • You entered wrong remote ID codes (security codes) three times.
Power source/battery	The CHARGE lamp does not light up when you place the handset to charge.	<ul style="list-style-type: none"> • Wipe the charge terminals of the base phone and the handset with a soft cloth for better contact of the charge terminals. • Make sure the handset is placed on the base phone properly.
	The battery duration is short.	<ul style="list-style-type: none"> • The battery pack was charged less than 12 hours (due to power failure, etc.). • The usage life of the battery has expired and needs replacement.

continued

Troubleshooting (continued)

Message counter

The message counter on the base phone shows the following information.

When the counter shows	It means
Flashing number	Number of messages not yet played back.
PF	Flashes when the day and time is cleared due to a power interruption. Reset the time correctly (page 30).
A	The announcement only mode is selected (page 40).
FL	The recording area is full. Erase unnecessary messages (page 39).

Specifications

General

- Frequency band
902 - 928 MHz (0.4 mW)
- Operating channel
40 channels
- Dial signal
Tone, 10 PPS (pulse) selectable
- Supplied accessories
See page 5.

Handset

- Power source
Rechargeable battery pack BP-T18
- Battery charging time
Approx. 12 hours
- Battery life
Standby: Approx. 7 days
Talk: Approx. 7 hours
- Dimensions
Approx. 54 x 178 x 46 mm (w/h/d),
antenna excluded
(approx. 2 1/4 x 7 1/8 x 1 13/16 inches)
Antenna: Approx. 35 mm
(approx. 1 7/16 inches)
- Mass
Approx. 210 g
(approx. 7.4 oz), battery included

Base phone

- Power source
DC 9V from AC power adaptor
AC-T129
- Dimensions
Approx. 170 x 65 x 220 mm (w/h/d),
antenna excluded
(approx. 6 3/4 x 2 5/8 x 8 3/4 inches)
Antenna: Approx. 150 mm
(approx. 6 inches)
- Mass
Approx. 600 g
(approx. 1 lb 5 oz), wall bracket excluded

Answering machine

- Maximum recording time
About 15 minutes, using incorporated IC
- Greeting message
Up to 90 seconds per each
- Incoming and Memo message
Up to 4 minutes per message

Design and specifications are subject to change without notice.

For the customers in Canada

RECYCLING NICKEL-CADMIUM BATTERIES

Nickel-Cadmium batteries are recyclable. You can help preserve our environment by returning your unwanted batteries to your nearest point for collection, recycling or proper disposal.



Note: In some areas the disposal of nickel-cadmium batteries in household or business trash may be prohibited.

RBRC (Rechargeable Battery Recycling Corporation) advises you about spent battery collection by the following phone number.

Call toll free number: 1-800-822-8837
(United States and Canada only)

Caution: Do not handle damaged or leaking nickel-cadmium batteries.

Index

A

- Adjusting volume
 - handset volume 14, 17
 - speaker volume 15, 17, 38
- Announcement only mode 40
- Answering machine
 - playing back messages 37
 - setting up 30
 - turning on 35
- Audible message alert 34

B

- Battery pack
 - charging 9
 - duration 10

C

- Connection 7
- Control codes for remote operations 44

D

- Day and time stamp 30, 37
- Dialing mode
 - choosing 8
 - switching to the tone temporarily 14, 17

E, F

- Erasing messages 38

G, H

- Greeting 31

I, J, K

- Identifying the parts 11
- Intercom 25

L

- Location, base phone 6

M

- Mailbox 35
- Making calls 14
- Memo 42
- Messages
 - pick up from an outside phone 44
 - playing 37
- Mounting the base phone on a wall 45

N

- Number of rings 33

O

- Operating from an outside phone 43

P, Q

- Package contents 5
- Playing back 37
- Pulse dialing 8

R

- Receiving calls 17
- Recording
 - greeting 31
 - memo 42
- Redialing 16
- Remote ID code (security code) 43
- Ringer
 - adjusting the base ringer 22
 - setting the ringer type 21
 - turning on/off 21

S

- Screening calls 41
- Setting up
 - answering machine 30
 - base phone 6
 - handset 9
- Speaker 15, 17, 38
- Speed dialing 18
- Stamping messages with day and time 30, 37
- Switching the phones during a call 23

T, U

- Talking between the phones 25
- Three-way conference 29
- Toll saver 33
- Tone dialing
 - dialing mode 8
 - switching to 14, 17
- Transferring a call 27
- Troubleshooting 48

V, W, X, Y, Z

- Volume
 - handset 14, 17
 - speaker 15, 17, 38

AVERTISSEMENT

Afin d'éviter tout risque d'incendie ou d'électrocution, ne pas exposer cet appareil à la pluie ou à l'humidité.

Afin d'écartier tout risque d'électrocution, garder le coffret fermé. Ne confier l'entretien de l'appareil qu'à un personnel qualifié.

AVIS DE L'INDUSTRIE CANADA

AVIS: L'étiquette d'Industrie Canada identifie le matériel homologué.

Cette étiquette certifie que le matériel est conforme aux normes de protection, d'exploitation et de sécurité des réseaux de télécommunications, comme le prescrivent les documents concernant les exigences techniques relatives au matériel terminal. Le Ministère n'assure toutefois pas que le matériel fonctionnera à la satisfaction de l'utilisateur.

Avant d'installer ce matériel, l'utilisateur doit s'assurer qu'il est permis de la raccorder aux installations de l'entreprise locale de télécommunication. Le matériel doit également être installé en suivant une méthode acceptée de raccordement. L'abonné ne doit pas oublier qu'il est possible que la conformité aux conditions énoncées ci-dessus n'empêche pas la dégradation du service dans certaines situations.

Les réparations de matériel homologué doivent être coordonnées pas un représentant désigné par le fournisseur. L'entreprise de télécommunications peut demander à l'utilisateur de débrancher un appareil à la suite de réparations ou de modifications effectuées par l'utilisateur ou à cause de mauvais fonctionnement.

Pour sa propre protection, l'utilisateur doit s'assurer que tous les fils de mise à la terre de la source d'énergie électrique, des lignes téléphoniques et des canalisations d'eau métalliques, s'il y en a, sont raccordés ensemble. Cette précaution est particulièrement importante dans les régions rurales.

Avertissement: L'utilisateur ne doit pas tenter de faire ces raccordements lui-même; il doit avoir recours à un service d'inspection des installations électriques, ou à un électricien, selon le cas."

AVIS: L'indice d'équivalence de la sonnerie (IES) assigné à chaque dispositif terminal indique le nombre maximal de terminaux qui peuvent être raccordés à une interface.

La terminaison d'une interface téléphonique peut consister en une combinaison de quelques dispositifs, à la seule condition que la somme d'indices d'équivalence de la sonnerie de tous les dispositifs n'excède pas 5.

NOTICE IMPORTANTE POUR L'UTILISATEUR

Votre (SPP-A947) a été approuvé par l'Industrie Canada.

Remarque

L'utilisation de cet appareil est soumise à deux conditions: (1) cet appareil ne peut causer aucune interférence; (2) cet appareil doit accepter toute les interférences, y compris les interférences pouvant entraîner un fonctionnement imprévu de l'appareil.

Le caractère privé des communications ne peut être garanti lors de l'utilisation de ce téléphone.

CODE DE SECURITE

Votre SPP-A947 a reçu un code de sécurité numérique aléatoire qui a été sélectionné parmi plus de 65.000 codes de sécurité numériques.

Table des matières

Informations préliminaires

- 4 A lire en premier
- 5 Etape 1: Vérification du contenu du carton d'emballage
- 6 Etape 2: Installation de la base
- 9 Etape 3: Préparation de la batterie
- 11 Identification des éléments

Opérations de base

- 14 Emission d'un appel
- 16 Recomposition d'un numéro
- 17 Réception d'un appel

Fonctions du téléphone

- 18 Composition rapide
- 18 Mémorisation d'un numéro de téléphone sur le combiné
- 19 Mémoriser des numéros de téléphone sur la base
- 20 Emission d'un appel à l'aide des touches de composition rapide du combiné
- 20 Emission d'un appel à l'aide des touches de composition rapide de la base
- 21 Réglage du type de sonnerie
- 21 Pour désactiver la sonnerie
- 22 Vérification du type de sonnerie sélectionné
- 22 Réglage du volume de la sonnerie de la base
- 23 Changement de téléphone pendant un appel
- 23 Passer de la base au combiné
- 24 Passer du combiné à la base
- 25 Communication entre le combiné et la base (Communication interne)
- 25 Appeler la base par le combiné
- 26 Appeler le combiné par la base

- 27 Transfert d'un appel
- 27 Transférer un appel de la base sur le combiné
- 28 Transférer un appel du combiné sur la base
- 29 Conversation à trois
- 29 Se joindre à une conversation téléphonique

Fonctions du répondeur

- 30 Préparation du répondeur automatique
- 30 Réglage de l'heure et du jour de la semaine
- 31 Enregistrement d'un message d'accueil
- 33 Réglage du nombre de sonneries
- 34 Réglage de l'avertisseur sonore de messages
- 35 Mise en service du répondeur
- 37 Ecoute des messages
- 38 Réglage du volume du haut-parleur
- 38 Effacement des messages
- 40 Sélection du mode d'annonce seulement
- 41 Filtrage des appels
- 42 Enregistrement d'un mémo
- 43 Commande à distance depuis un téléphone extérieur
- 43 Enregistrement du code d'identification (code de sécurité)
- 44 Relevé des nouveaux messages

Informations complémentaires

- 45 Fixation murale de la base
 - 46 Remarques sur les sources d'alimentation
 - 47 Entretien
 - 48 Guide de dépannage
 - 51 Spécifications
- Couverture des Index**

FR

A lire en premier

Avant d'utiliser le téléphone, vous devez l'installer. Voici une description rapide de la façon dont le téléphone doit être installé : Suivez les étapes 1, 2 et 3.

Etape 1 (page 5)

Déballer d'abord le téléphone et les accessoires fournis.

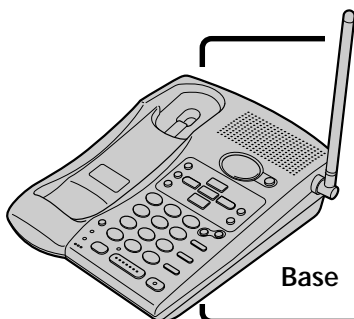

Base

Etape 2 (pages 6 à 8)

Vous devez effectuer les choses suivantes pour installer la base, et avant tout trouver l'emplacement idéal.



Combiné

Etape 3 (pages 9 à 10)

Ensuite, insérez la batterie dans le combiné et chargez-la pendant au moins 12 heures.

C'est tout !

A propos du code de sécurité numérique

Ce téléphone sans fil utilise un code de sécurité numérique qui empêche à un tiers d'accéder à la base.

Le code de sécurité bloque les appels que d'autres personnes seraient tentées de faire par la base avec d'autres combinés sans fil.

Un code de sécurité aléatoire est automatiquement attribué à la base et au combiné la première fois que vous chargez la batterie.

Etape 1

Vérification du contenu du carton d'emballage

Assurez-vous que le carton d'emballage contient bien tous les accessoires suivants. Si un accessoire manque, contactez votre revendeur Sony.

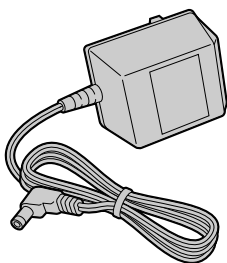

Adaptateur secteur (AC-T129)

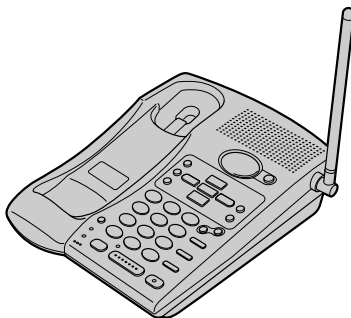

Base



Combiné

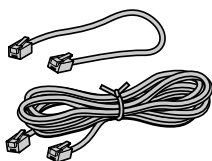

Cordons de ligne téléphonique (2)

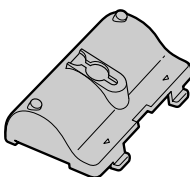

Applique murale/support pour la base

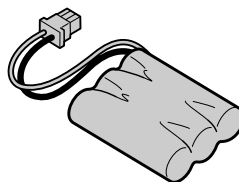

Batterie rechargeable (BP-T18)

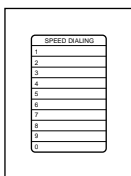

Répertoires (2)

Etape 2

Installation de la base

Procédez de la façon suivante:

- Choisissez l'emplacement idéal
- Raccordez la base
- Choisissez le mode de numérotation

Choisissez l'emplacement idéal

L'emplacement de la base affecte la qualité de la réception du combiné.

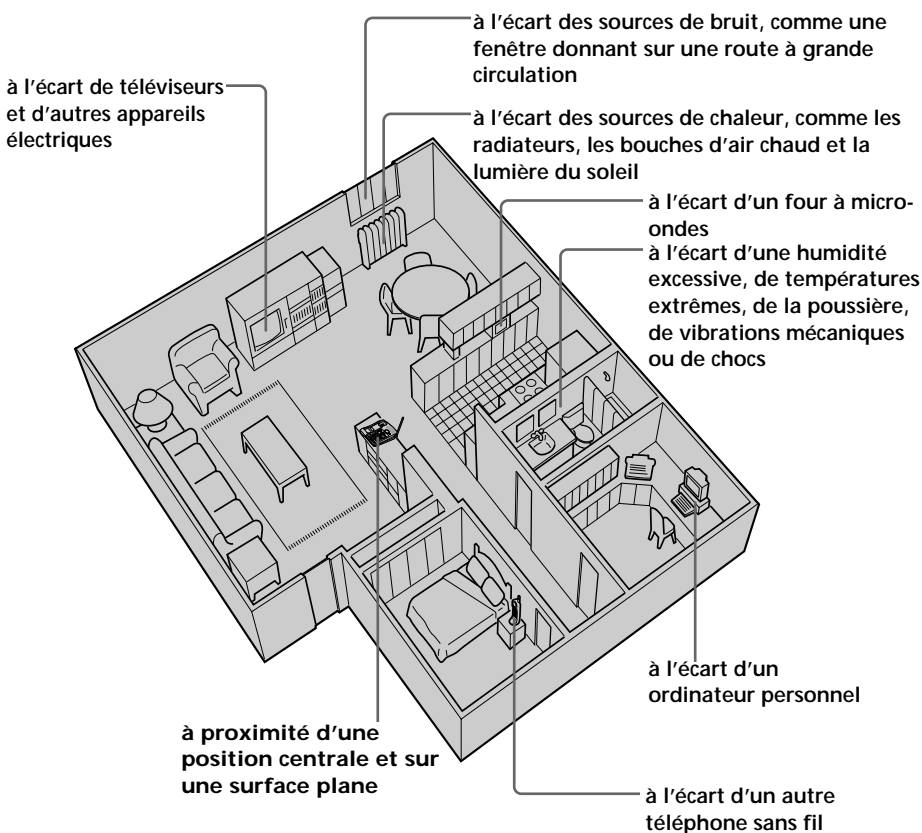

- ATTENTION:**
- Si le son est souvent coupé pendant une communication téléphonique, rapprochez-vous de la base ou éloignez le poste des sources de bruits.
 - Le téléphone sans fil fonctionne à une fréquence qui peut provoquer des interférences sur la réception télévisée ou radio. Le poste de base ne doit pas être placé à proximité de ou sur un téléviseur ou un magnétoscope. En cas d'interférences, il suffit en général d'éloigner le téléphone du téléviseur ou du magnétoscope pour réduire ou éliminer les interférences.

Raccordez la base

Si vous voulez la suspendre au mur, reportez-vous à la page 45.

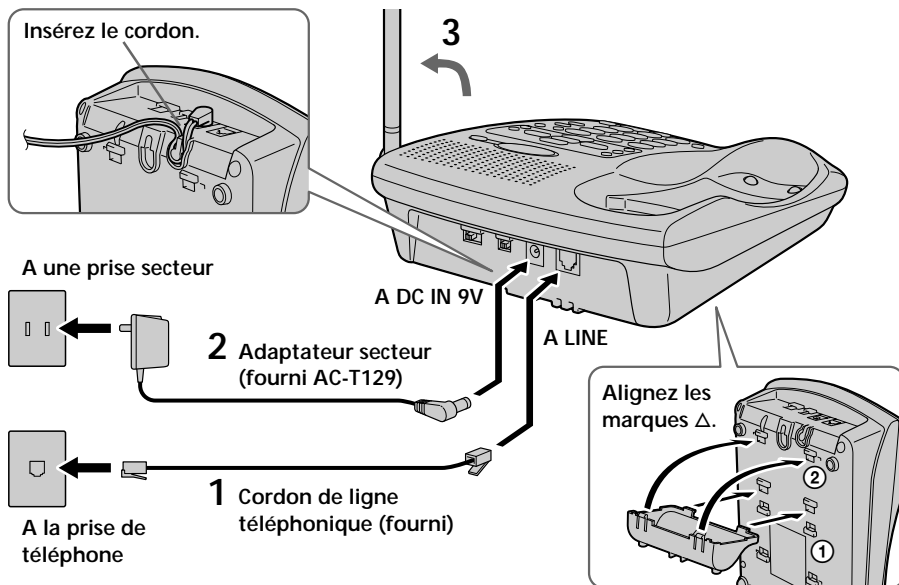

Si vous voulez utiliser l'applique murale comme support, fixez-la sous la base, comme indiqué sur l'illustration ci-dessus, avant l'étape 1.

- 1 Raccordez le cordon de ligne téléphonique à la prise LINE et à une prise téléphonique.
- 2 Raccordez l'adaptateur secteur à la prise DC IN 9V et à une prise secteur.
- 3 Levez l'antenne et assurez-vous qu'elle est dirigée vers le plafond.

suite

Etape 2 : Installation de la base (suite)

Remarques

- Utilisez seulement l'adaptateur secteur fourni AC-T129 à l'exclusion de tout autre.
- Raccordez l'adaptateur secteur à une source d'alimentation toujours sous tension.
- Placez la base le plus près possible d'une prise murale pour que l'adaptateur secteur puisse être facilement débranché.

Polarité de la fiche



Conseil

Si votre prise de téléphone n'est pas de type modulaire, contactez votre compagnie de téléphone qui vous renseignera à ce sujet.

Prise modulaire



Choisissez le mode de numérotation

Pour que le téléphone fonctionne correctement, le mode de numérotation approprié (décimal ou à fréquences vocales) doit être sélectionné.

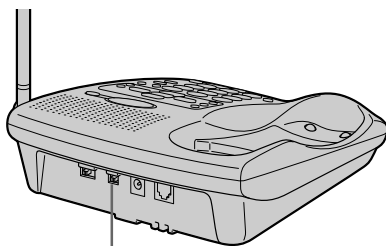

Commutateur DIAL MODE

Selon le système de numérotation de votre ligne téléphonique, réglez le commutateur DIAL MODE de la façon suivante :

Si votre système est	Réglez le commutateur sur
A fréquences vocales	TONE
Décimal	PULSE

En cas d'incertitude

Faites un essai en réglant le commutateur DIAL MODE sur TONE. Si l'appel aboutit, laissez le commutateur sur cette position, sinon réglez-le sur PULSE.

Etape 3

Préparation de la batterie

Chargez la batterie pendant au moins 12 heures avant d'utiliser le téléphone.

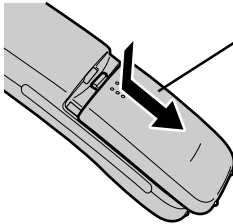

1 Ouvrez le couvercle du logement de la batterie du combiné en le faisant coulisser.

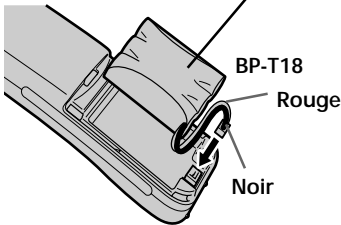

2 Brachez le connecteur de batterie en respectant la polarité (le fil noir du côté gauche et le fil rouge du côté gauche).

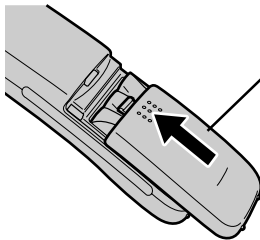

3 Fermez le couvercle du logement.

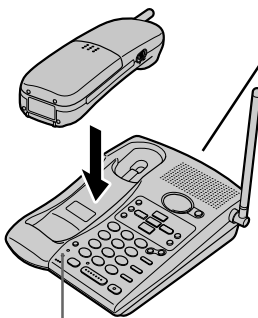

4 Posez le combiné sur la base. Le témoin CHARGE s'allume si le combiné repose correctement sur les plots de charge de la base. Chargez la batterie pendant plus de 12 heures pour qu'elle soit pleine. Le témoin CHARGE reste allumé lorsque la recharge est terminée.

Témoin CHARGE

suite

Etape 3 : Préparation de la batterie (suite)

Autonomie de la batterie

Une batterie complètement chargée dure environ:

- approx. 7 heures lors d'une communication continue avec le combiné.
- approx. 7 jours lorsque le combiné est en veille.

Remarques

- La batterie se décharge lentement à longue terme, même si elle n'est pas sollicitée.
- Si vous laissez la batterie dans le combiné sans la charger, elle se déchargera complètement.
Il faut recharger plusieurs fois de suite une batterie complètement déchargée pour qu'elle retrouve sa capacité d'origine.

Pour tirer le meilleur parti de la batterie

Ne reposez pas le combiné sur la base après chaque appel. La batterie fonctionne mieux si le combiné est remis sur la base après deux ou trois appels. Toutefois, si le combiné ne reste pas pendant longtemps sur la base, la batterie se déchargera.

Achat d'une nouvelle batterie

Si la batterie dure moins de quelques minutes malgré 12 heures de charge, c'est qu'elle est usée et qu'elle doit être remplacée. Contactez votre revendeur ou un service après-vente agréé Sony et demandez une batterie rechargeable Sony **BP-T18**.

Remarque

L'autonomie de la batterie varie selon les conditions d'utilisation et la température ambiante.

Identification des éléments

Reportez-vous aux pages indiquées entre parenthèses pour les détails.

Combiné

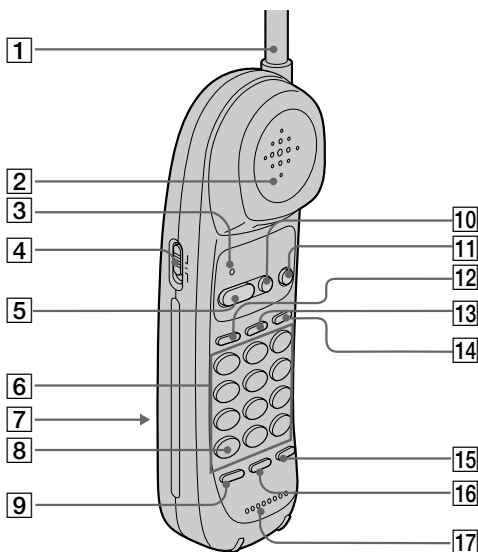

- | | |
|---|--|
| 1 Antenne | 10 Touche OFF (p. 14, 17)
Pour interrompre un appel. |
| 2 Haut-parleur | 11 Touche FLASH (p. 14, 17) |
| 3 Témoin TALK/BATT LOW
(p. 14, 18)
S'allume pendant un appel, clignote
lorsque le numéro de composition
rapide est mémorisé. | 12 Touche HOLD (p. 14, 17, 24)
Pour mettre un appel en attente. |
| 4 Commutateur VOL (volume)
(p. 14, 17)
Pour régler le volume du combiné. | 13 Touche INTERCOM (p. 25)
Pour les communications internes. |
| 5 Touche TALK (p. 14, 17)
Pour recevoir ou émettre un appel. | 14 Touche CHANNEL (p. 14, 17)
Pour sélectionner un autre canal. |
| 6 Touches de composition
(p. 14) | 15 Touche REDIAL/PAUSE
(p. 16, 20)
Pour recomposer le dernier numéro
appelé, insérer une pause dans la
séquence de composition. |
| 7 Logement de la batterie (p. 9) | 16 Touche PGM (programme)
(p. 18)
Pour mémoriser des numéros de
composition rapide. |
| 8 Touche * TONE (p. 14, 17)
Pour passer provisoirement à la
numérotation à fréquences vocales. | 17 Microphone |
| 9 Touche SPEED DIAL (p. 20)
Pour faire un appel en utilisant la
composition rapide. | |

suite

Identification des éléments (suite)

Base

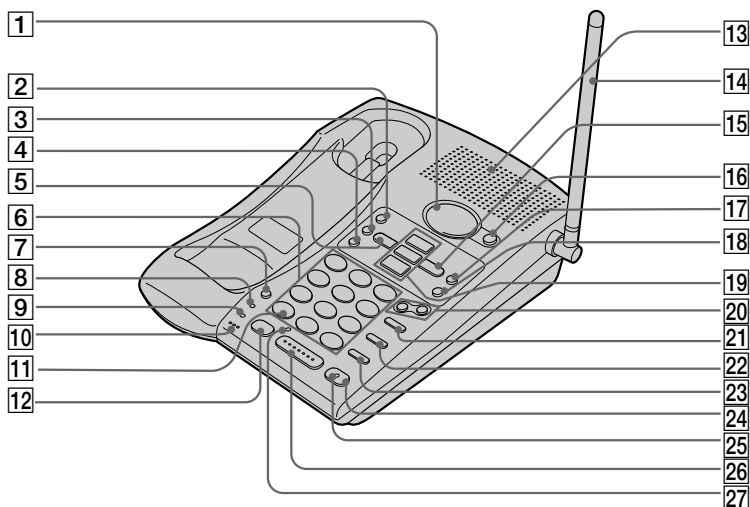

- 1** **Compteur de messages** (p. 35)
Indique le nombre de nouveaux messages enregistrés. "A" apparaît dans le mode d'annonce seulement et "FL" apparaît lorsqu'il n'y a plus de place pour l'enregistrement de messages.
- 2** **Touche TIME/SET** (p. 30, 43)
Appuyez sur cette touche pour régler le jour et l'heure, ou pour vérifier l'heure actuelle. Cette touche sert aussi à régler votre code d'identification (code de sécurité).
- 3** **Touche SELECT** (p. 30)
- 4** **Touche MENU** (p. 30)
- 5** **Touche REPEAT/SLOW** (p. 30, 37)
Pour réécouter le message actuel ou revenir au message précédent. Maintenez la pression sur la touche pour écouter au ralenti vos messages.
- 6** **Touches de composition** (p. 15)
- 7** **Touche PGM (programme)** (p. 19)
Pour mémoriser des numéros de composition rapide.
- 8** **Témoin IN USE** (p. 15, 17, 23)
S'allume lorsqu'un des téléphones est utilisé.
- 9** **Témoin CHARGE** (p. 9)
S'allume lorsque la batterie est chargée.
- 10** **MIC (microphone)** (p. 31, 42)
- 11** **Touche * TONE** (p. 15, 17)
Pour passer provisoirement à la numérotation à fréquences vocales.
- 12** **Touche HOLD** (p. 15, 17, 23)
Pour mettre un appel en attente.
- 13** **Haut-parleur**
- 14** **Antenne** (p. 7, 45)
- 15** **Touche SKIP/QUICK** (p. 30, 37)
Pour passer au message suivant. Maintenez la pression sur la touche pour une écoute rapide des messages.
- 16** **Touche ANSWER ON/OFF** (p. 35)
Pour mettre la fonction de répondeur en et hors service.

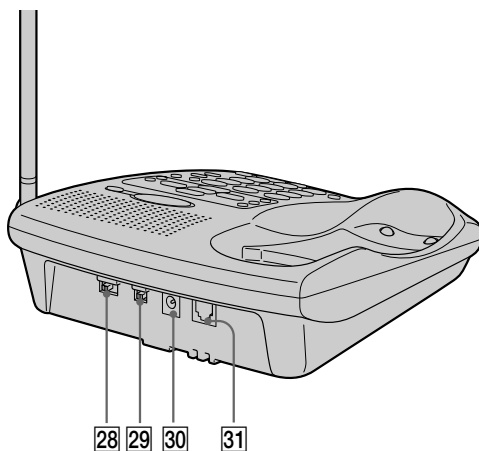

- | | |
|---|--|
| <p>17 Touche REC/MEMO (p. 31, 42)
Pour enregistrer un message d'accueil ou un mémo.</p> <p>18 Touche ERASE (p. 32, 38)
Pour effacer le message d'accueil ou le mémo.</p> <p>19 Touches PLAY/STOP (MAILBOX 1, 2, 3) (p. 37)
Pour écouter les messages de chaque boîte postale.</p> <p>20 Touches VOL (volume) +/- (p. 15, 17, 38)
Pour ajuster le volume du haut-parleur.</p> <p>21 Touche REDIAL/PAUSE (p. 16, 20)
Pour recomposer le dernier numéro appelé, insérer une pause dans la séquence de composition.</p> <p>22 Touche SPEED DIAL (p. 20)
Pour faire un appel en utilisant la composition rapide.</p> <p>23 Touche FLASH (p. 15, 17)</p> | <p>24 Touche INTERCOM (p. 26)
Pour les communications internes.</p> <p>25 Témoin INTERCOM (p. 25)
S'allume pendant une communication interne.</p> <p>26 Touche SPEAKERPHONE (p. 15, 17)
Pour émettre ou recevoir un appel sur la base.</p> <p>27 Témoin SPEAKERPHONE (p. 15, 17)
S'allume pendant l'émission ou la réception d'un appel sur la base.</p> <p>28 Commutateur RINGER (p. 22)
Pour régler le volume de la sonnerie.</p> <p>29 Commutateur DIAL MODE (p. 8)
Pour sélectionner la numérotation décimale ou à fréquences vocales.</p> <p>30 Prise DC IN 9 V (p. 7, 45)</p> <p>31 Prise LINE (ligne téléphonique) (p. 7, 45)</p> |
|---|--|

Emission d'un appel

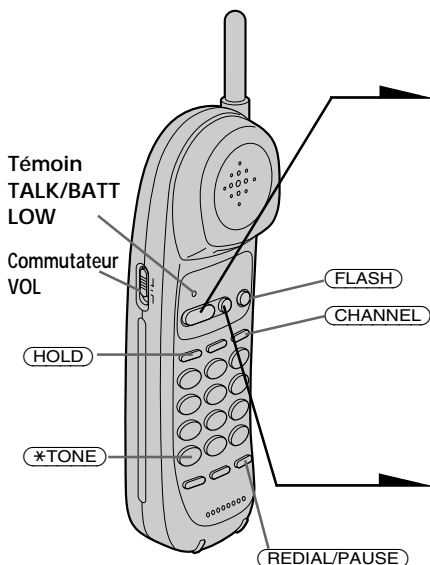

1 Débranchez le combiné de la base.

2 Appuyez sur **(TALK)**.

Le témoin TALK/BATT LOW sur le combiné ainsi que le témoin IN USE sur la base s'allument.

Les touches de composition s'allument pendant 10 secondes. Vous entendez à ce moment une tonalité. Si vous entendez des bips d'erreur, rapprochez-vous de la base.

3 Composez le numéro de téléphone.

4 Lorsque vous avez terminé, appuyez sur **(OFF)** ou reposez le combiné sur la base.

Le témoin TALK/BATT LOW sur le combiné ainsi que le témoin IN USE sur la base s'éteignent.

Autres fonctions

Pour	Vous devez
Mettre un appel en attente	Appuyer sur (HOLD) . Le témoin TALK/BATT LOW clignote lentement. Appuyer sur (TALK) pour reprendre l'appel.
Sélectionner un autre canal	Appuyer sur (CHANNEL) .
Régler le volume	Régler le commutateur VOL sur H (fort), M (moyen) ou L (faible).
Passer temporairement à la numérotation à fréquences vocales	Appuyer sur (*TONE) après la connexion. La ligne reste dans ce mode jusqu'à ce que vous raccrochiez.
Prendre un autre appel (service de mise en attente*)	Appuyer sur (FLASH) pour prendre le deuxième appel. Appuyer une nouvelle fois sur (FLASH) pour revenir au premier appel.

* Vous devez souscrire un abonnement à ce service auprès de votre compagnie de téléphone.

Remarques

- Avant de composer un numéro, assurez-vous d'entendre la tonalité de ligne, sinon vous ne pourrez pas composer le numéro.
- Lorsque le témoin TALK/BATT LOW répète des doubles clignotements, c'est que la base est utilisée.
- Lorsque vous réglez le volume du combiné sur H (fort), le volume est extrêmement fort. Normalement, réglez le volume sur M (moyen).

Si la batterie du combiné s'épuise en cours d'appel

Vous entendez un bip toutes les trois secondes et le témoin TALK/BATT LOW du combiné clignote.

L'appel sera bientôt interrompu. Reposez le combiné sur la base pour recharger la batterie.

Pour des performances optimales, rechargez la batterie pendant au moins 12 heures.

Sachez que pendant les 10 - 15 premières minutes de recharge, le téléphone est désactivé et il n'est pas possible d'émettre ni de recevoir un appel.

Lorsque ces 10 - 15 minutes se sont écoulées, vous pouvez utiliser le téléphone, mais l'autonomie de la batterie sera très courte. Il est conseillé de recharger complètement la batterie avant de réutiliser le téléphone.

Emission d'un appel par le haut-parleur

Appuyez sur (SPEAKERPHONE) sur la base.

Le témoin SPEAKERPHONE ainsi que le témoin IN USE s'allument.

"- -" apparaît sur l'afficheur.

Composez le numéro de téléphone.

Lorsque vous avez terminé, appuyez une nouvelle fois sur (SPEAKERPHONE).

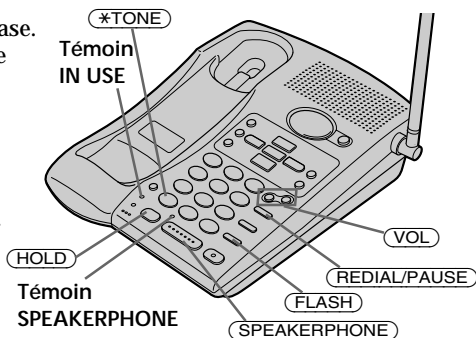

Autres fonctions

Pour	Vous devez
Mettre un appel en attente	Appuyer sur (HOLD). Le témoin IN USE clignote lentement. Appuyer sur (SPEAKERPHONE) pour reprendre l'appel.
Régler le volume du haut-parleur	Appuyez sur (VOL+) ou (VOL-).
Passer temporairement à la numérotation à fréquences vocales	Appuyer sur (*TONE) après la connexion. La ligne reste dans ce mode jusqu'à ce que vous raccrochiez.
Prendre un autre appel (service de mise en attente*)	Appuyer sur (FLASH) pour prendre le deuxième appel. Appuyer une nouvelle fois sur (FLASH) pour revenir au premier appel.

* Vous devez souscrire un abonnement à ce service auprès de votre compagnie de téléphone.

suite

Emission d'un appel (suite)

Pour obtenir du haut-parleur des performances optimales

- Vous risquez de ne pas entendre votre correspondant dans un environnement bruyant.
Utilisez donc le haut-parleur dans une pièce silencieuse.
- Ne mettez pas la main ou un autre objet trop près du microphone, sinon vous entendrez un bruit aigu (rétroaction).
- Si le volume du haut-parleur est trop élevé, ou si le téléphone a été installé trop près d'un mur, le volume risque d'être subitement réduit. Ceci est dû à un circuit anti-rétroaction du téléphone. Dans ce cas, réduisez légèrement le volume du haut-parleur.

Recomposition d'un numéro

Sur le combiné

- 1 Appuyez sur **(TALK)**.
Le témoin TALK/BATT LOW s'allume. Les touches de composition s'allument pendant 10 secondes.
- 2 Appuyez sur **(REDIAL/PAUSE)** pour recomposer le dernier numéro composé.

Sur la base

- 1 Appuyez sur **(SPEAKERPHONE)**.
Le témoin SPEAKERPHONE s'allume.
“- -” apparaît sur l'afficheur.
- 2 Appuyez sur **(REDIAL/PAUSE)** pour recomposer le dernier numéro composé.

Remarque

Si le dernier numéro composé a plus de 32 chiffres, seuls les 32 premiers chiffres seront composés.

Conseil

Le numéro à recomposer est le dernier numéro formé sur le combiné ou sur la base.

Réception d'un appel

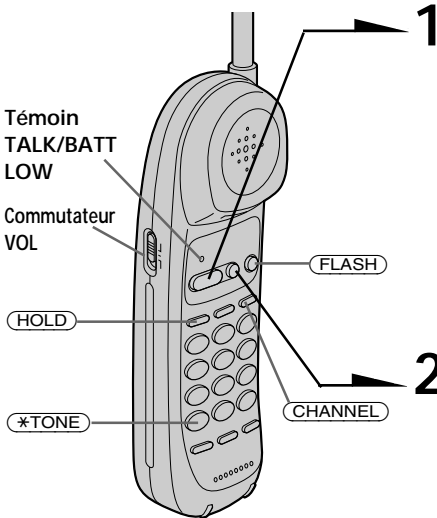

1 Lorsque vous entendez le téléphone sonner :

- Appuyez sur **(TALK)** (ou sur toute autre touche sauf **(OFF)**).

ou

- Décrochez le combiné de la base s'il est accroché.

Le témoin TALK/BATT LOW sur le combiné ainsi que le témoin IN USE sur la base s'allument.

Les touches de composition s'allument pendant 10 secondes.

2 Lorsque vous avez terminé, appuyez sur **(OFF)** ou reposez le combiné sur la base.

Le témoin TALK/BATT LOW sur le combiné ainsi que le témoin IN USE sur la base s'éteignent.

Autres fonctions

Pour	Vous devez
Mettre un appel en attente	Appuyer sur (HOLD) . Le témoin TALK/BATT LOW clignote lentement. Appuyer sur (TALK) pour reprendre l'appel.
Sélectionner un autre canal	Appuyer sur (CHANNEL) .
Régler le volume	Réglez le commutateur VOL sur H (fort), M (moyen) ou L (faible).
Passer temporairement à la numérotation à fréquences vocales	Appuyer sur (*TONE) après la connexion. La ligne reste dans ce mode jusqu'à ce que vous raccrochiez.
Prendre un autre appel (service de mise en attente*)	Appuyer sur (FLASH) pour prendre le deuxième appel. Appuyer une nouvelle fois sur (FLASH) pour revenir au premier appel.
Mettre en/hors service la sonnerie du combiné	Voir "Réglage du type de sonnerie" à la page 21.

* Vous devez souscrire un abonnement à ce service auprès de votre compagnie de téléphone.

Réception d'un appel par le haut-parleur

Lorsque le téléphone sonne, appuyez sur **(SPEAKERPHONE)** sur la base.

Le témoin SPEAKERPHONE ainsi que le témoin IN USE s'allument.

"- -" apparaît sur l'afficheur.

Pour régler le volume du haut-parleur, appuyez sur **(VOL +)** ou **(VOL -)**.

Lorsque vous avez terminé, appuyez une nouvelle fois sur **(SPEAKERPHONE)**.

Pour un fonctionnement optimal du haut-parleur, voir page 16.

Pour régler le volume de la sonnerie, voir page 22.

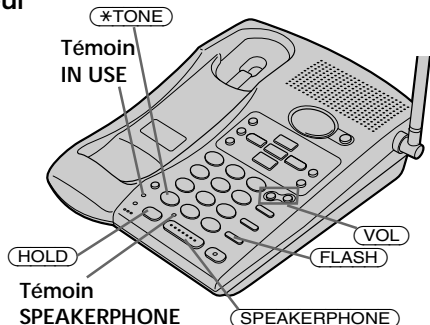

Composition rapide

Vous pouvez composer un numéro de téléphone à l'aide d'une seule touche en mémorisant ce numéro sur une touche de composition rapide. Vous pouvez mémoriser jusqu'à 10 numéros de téléphone différents sur le combiné et la base.

Mémorisation d'un numéro de téléphone sur le combiné

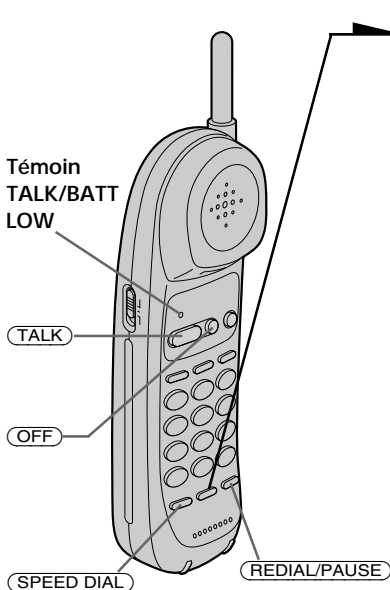

- 1** Appuyez sur **(PGM)**.
Le témoin TALK/BATT LOW clignote.
Les touches de composition s'allument pendant 10 secondes.
- 2** Appuyez sur une des touches de composition (**(0)** à **(9)**) pour mémoriser le numéro souhaité.
Vous entendez un bip de confirmation.
- 3** Indiquez le numéro de téléphone souhaité.
Vous pouvez indiquer un numéro de 16 chiffres au maximum, tonalité et pause comprises, chacune d'elles comptant pour un chiffre.
- 4** Appuyez une nouvelle fois sur **(PGM)**.
Vous entendez un bip de confirmation, et le numéro est enregistré. Le témoin TALK/BATT LOW s'éteint.

Remarques

- Le numéro précédent sera effacé si vous n'indiquez pas de nouveau numéro à l'étape 3.
- Ne laissez pas s'écouler plus de 20 secondes entre chaque étape.
- Avant de mémoriser un numéro de téléphone, assurez-vous que le combiné n'est pas utilisé.

Conseils

- Si vous vous trompez de numéro, appuyez sur **(OFF)**, puis recommencez depuis le début.
- Utilisez le répertoire fourni pour inscrire les coordonnées de chaque numéro mémorisé.

Mémoriser des numéros de téléphone sur la base

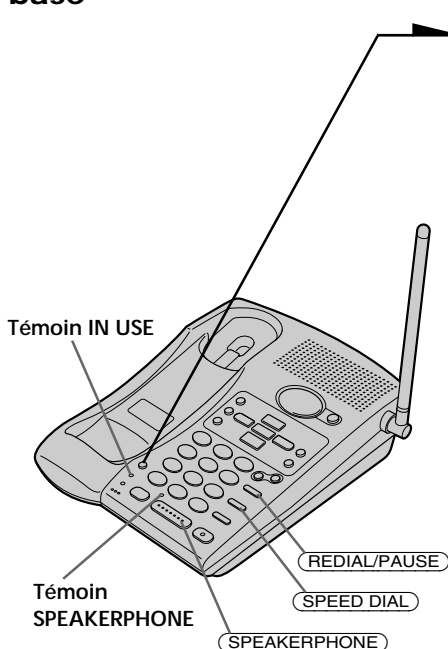

- 1** Appuyez sur **(PGM)**.
Le témoin **SPEAKERPHONE** clignote rapidement.
- 2** Appuyez sur une des touches de composition (**(0)** à **(9)**) pour mémoriser le numéro souhaité.
Vous entendez un bip de confirmation.
- 3** Indiquez le numéro de téléphone que vous voulez enregistrer.
Vous pouvez enregistrer 16 chiffres, y compris une tonalité et une pause, chacune d'elle comptant pour un chiffre.
- 4** Appuyez une nouvelle fois sur **(PGM)**.
Vous entendez un autre bip de confirmation et le numéro est mémorisé.

Remarques

- A l'étape 3, si vous n'indiquez pas le numéro de téléphone, le numéro précédent sera effacé.
- N'attendez pas plus de 20 secondes entre chaque étape de la procédure.
- Vous ne pouvez pas mémoriser des numéros de téléphone sur la base quand le combiné est utilisé, ce qui est signalé par l'éclairage du témoin **IN USE**.

Conseils

- Si vous mémorisez un mauvais numéro, appuyez sur **(PGM)** puis recommencez à partir du début.
- Utilisez le répertoire fourni pour écrire les numéros de téléphone mémorisés sous les numéros de composition rapide.

suite

Composition rapide (suite)

Pour mémoriser le dernier numéro composé

Appuyez sur **(REDIAL/PAUSE)** directement après l'étape 2 et passez à l'étape 4.

Pour mémoriser un numéro passant par un standard téléphonique (PBX)

Avant d'entrer un numéro de téléphone à l'étape 3 de la page précédente, effectuez les points suivants:

- 1 Entrez le numéro d'accès à la ligne extérieure (par ex. 9).
- 2 Appuyez sur **(REDIAL/PAUSE)**.

Pour changer un numéro numérisé

Pour mémoriser un nouveau numéro, suivez les instructions précédentes.

Pour supprimer un numéro de la mémoire

- 1 Appuyez sur **(PGM)**.
- 2 Appuyez sur la touche de composition rapide où se trouve le numéro que vous voulez supprimer.
- 3 Appuyez une nouvelle fois sur **(PGM)**.

Emission d'un appel à l'aide des touches de composition rapide du combiné

- 1 Appuyez sur **(TALK)**.

Le témoin TALK/BATT LOW s'allume. Les touches de composition s'allument pendant 10 secondes.

- 2 Appuyez sur **(SPEED DIAL)**.

- 3 Tapez le numéro de composition rapide souhaité (**(0)** à **(9)**).

Le numéro de téléphone mémorisé sur le numéro de composition rapide est composé.

Emission d'un appel à l'aide des touches de composition rapide de la base

- 1 Appuyez sur **(SPEAKERPHONE)**.

Le témoin SPEAKERPHONE s'allume.

- 2 Appuyez sur **(SPEED DIAL)**.

- 3 Tapez le numéro de composition rapide souhaité (**(0)** à **(9)**).

Le numéro de téléphone mémorisé sur le numéro de composition rapide est composé.

Réglage du type de sonnerie

Vous avez le choix entre quatre types de sonnerie.

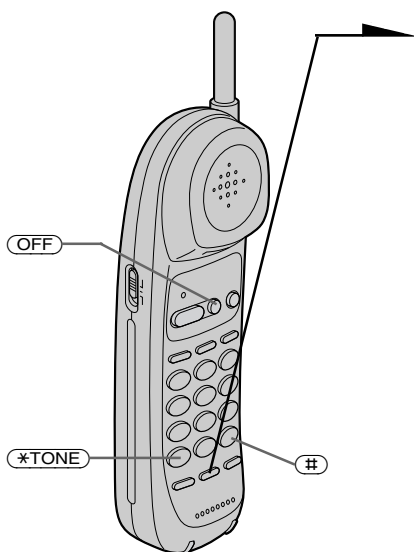

- 1 Appuyez sur (PGM).
- 2 Appuyez sur (#) ou sur (*TONE).
- 3 Appuyez sur une touche numérique de (1) à (4) pour sélectionner le type de sonnerie. Vous entendrez la sonnerie correspondante.
- 4 Appuyez sur (OFF).

Pour désactiver la sonnerie

- 1 Appuyez sur (PGM).
- 2 Appuyez sur (#) ou sur (*TONE).
- 3 Appuyez sur (5).
- 4 Appuyez sur (OFF).

Le sonnerie du combiné est désactivée.

Pour activer à nouveau la sonnerie

Suivez les instructions de "Réglage du type de sonnerie".

Remarque

Ne laissez pas s'écouler plus de 20 secondes entre chaque étape de la procédure.

Réglage du type de sonnerie (suite)

Vérification du type de sonnerie sélectionné

- 1 Appuyez sur **(PGM)**.
- 2 Appuyez sur **(#)** ou sur **(*TONE)**.
- 3 Appuyez sur **(0)**.
La sonnerie actuellement sélectionnée retentit.
- 4 Appuyez sur **(OFF)**.

Remarque

La sonnerie du combiné est désactivée si vous n'entendez aucun son (seulement la tonalité des touches).

Réglage du volume de la sonnerie de la base

Réglez le commutateur RINGER de la base sur HIGH ou LOW. Pour désactiver la sonnerie, réglez-la sur OFF.

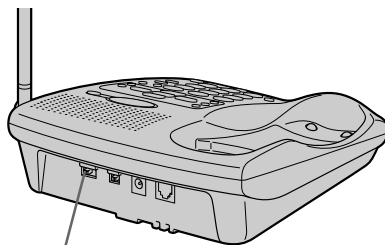

Commutateur
RINGER

Changement de téléphone pendant un appel

Si vous avez mis l'appel en attente, vous pourrez le reprendre sur l'autre téléphone sans interrompre la communication.

Passer de la base au combiné

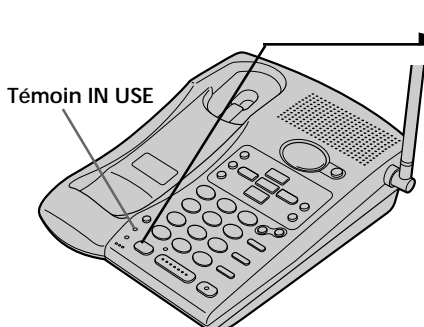

1 Appuyez sur **(HOLD)** sur la base.
Le témoin IN USE ainsi que le témoin TALK/BATT LOW sur le combiné clignotent lentement.

2 Appuyez sur **(TALK)** ou prenez le combiné de la base.
Le témoin IN USE ainsi que le témoin TALK BATT/LOW du combiné s'allument.
Les touches de composition du combiné s'allument pendant 10 secondes.

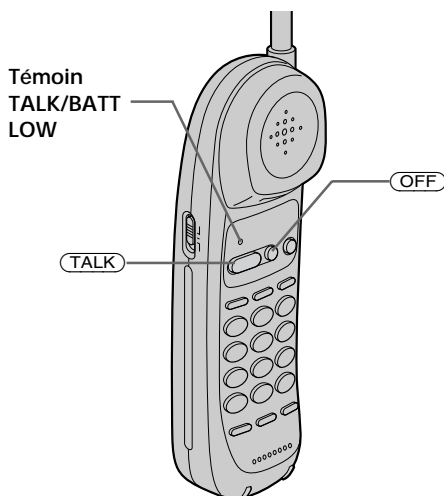

3 Quand vous avez fini de parler, appuyez sur **(OFF)** ou reposez le combiné sur la base.

Remarques

- Si vous prenez le combiné pendant que vous parlez par le haut-parleur de la base, l'appel sera commuté sur le combiné.
- Si vous n'appuyez pas sur **(HOLD)** à l'étape 1 et si vous appuyez sur **(TALK)** à l'étape 2, vous pourrez communiquer à trois personnes (voir "Conversation à trois" à la page 29).
- Lorsque l'appel est mis en attente sur la base, vous pouvez prendre le combiné et continuer à parler par le combiné.

suite

Passer du combiné à la base

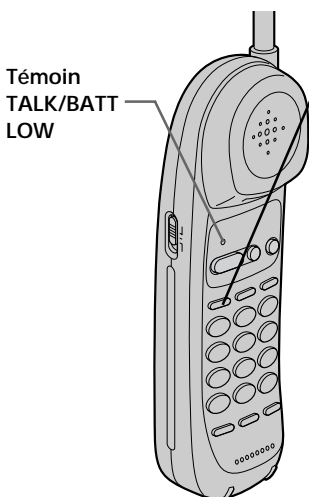

1 Appuyez sur **(HOLD)** du combiné.
Le témoin TALK/BATT LOW ainsi que le témoin IN USE de la base clignotent lentement.

2 Appuyez sur **(SPEAKERPHONE)**.
Le témoin SPEAKERPHONE sur la base s'allume.
Le témoin TALK/BATT LOW clignote.

3 Quand vous avez fini de parler, appuyez une nouvelle fois sur **(SPEAKERPHONE)**.

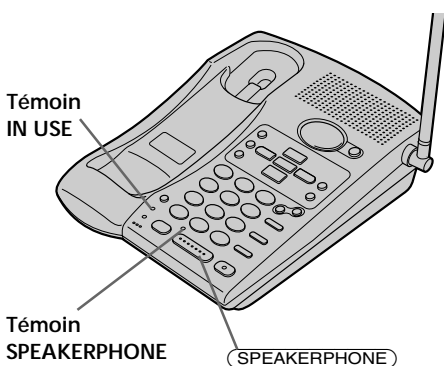

Communication entre le combiné et la base (Communication interne)

La communication entre la base et le combiné est également possible. L'appel peut venir de l'un ou l'autre.

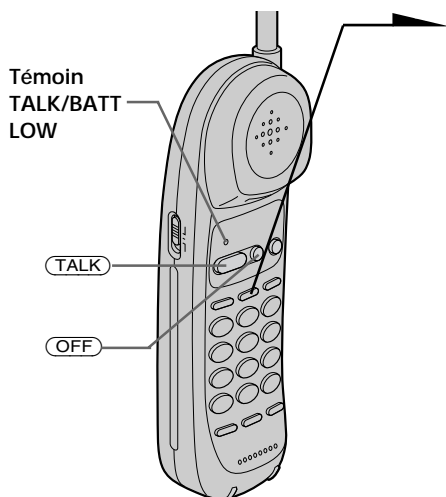

Appeler la base par le combiné

Appuyez sur **(INTERCOM)** sur le combiné.

Le témoin TALK/BATT LOW s'allume et le témoin INTERCOM clignote.

La base sonne.

Les touches de composition s'allument pendant 10 secondes.

La liaison sera établie dans les 3 secondes qui suivent.

Lorsqu'une personne répond à la base, vous pouvez parler.

Le témoin TALK/BATT LOW du combiné et le témoin INTERCOM s'allument.

Quand vous avez fini de parler, ou si personne ne répond au téléphone

Appuyez sur **(OFF)**.

Conseils

- Vous pouvez recevoir un appel sur la base même lorsque le commutateur RINGER de la base est réglé sur OFF. La sonnerie de la base sera faible.
- Pour répondre à un appel interne dans les 3 secondes, appuyez sur **(INTERCOM)** sur la base. Si la personne à la base appuie sur **(INTERCOM)** après la connexion de l'appel interne, la communication interne sera coupée.

Communication entre le combiné et la base (Communication interne) (suite)

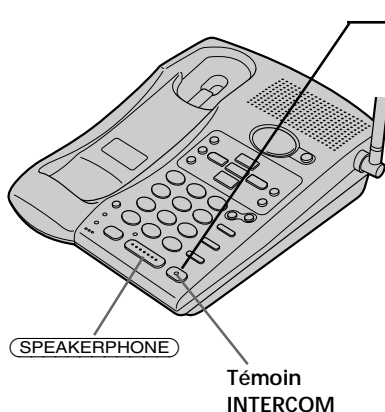

Appeler le combiné par la base

Appuyez sur **INTERCOM** sur la base.

Le combiné sonne. Le témoin TALK/BATT LOW clignote.

Lorsque l'autre personne au combiné appuie sur la touche **INTERCOM**, vous pouvez parler. La communication s'interrompt sur le combiné par une pression sur **OFF** du combiné.

Le témoin TALK/BATT LOW sur le combiné et le témoin INTERCOM sur la base s'allument. Les touches de composition du combiné s'allument.

Quand vous avez fini de parler ou si personne ne répond au téléphone

Appuyez une nouvelle fois sur **INTERCOM**.

Remarques

- S'il y a un appel entrant pendant une communication interne, seule la base sonnera à un faible niveau. Pour répondre à l'appel, appuyez sur **TALK** du combiné ou **SPEAKERPHONE** de la base. La communication interne sera annulée et vous pourrez parler à l'appelant extérieur.
- Pendant une communication avec un correspondant extérieur par la base ou le combiné, il n'est pas possible d'effectuer un appel interne. Si vous appuyez sur **INTERCOM** du combiné, vous entendrez le signal de ligne occupée. Si vous appuyez sur **INTERCOM** sur la base, la touche n'agira pas.

Conseil

Vous pouvez recevoir un appel interne sur le combiné même lorsque la sonnerie est hors service. La sonnerie du combiné sera forte.

Transfert d'un appel

Vous pouvez transférer un appel du combiné sur la base sans couper la communication.

Transférer un appel de la base sur le combiné

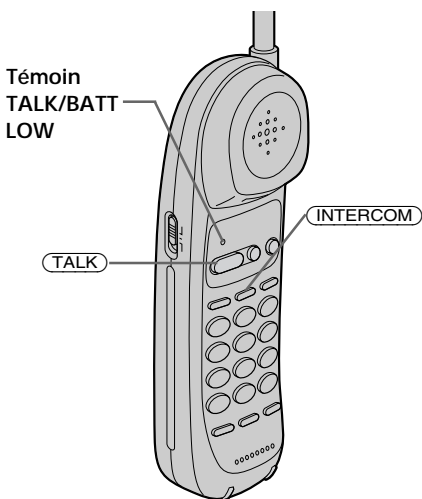
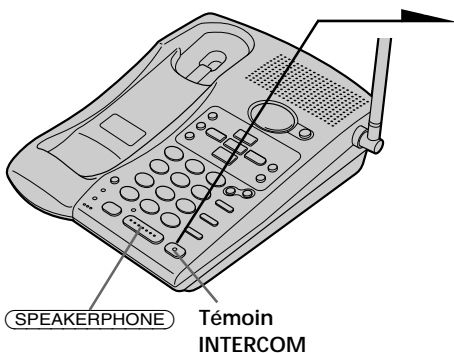

- 1** Appuyez sur **INTERCOM**.
L'appel est mis en attente et le combiné sonnet.
Le témoin TALK/BATT LOW sur le combiné clignote.
- 2** Appuyez sur **INTERCOM** du combiné.
Le témoin TALK/BATT LOW sur le combiné et le témoin INTERCOM sur la base s'allument.
Les touches de composition s'allument pendant 10 secondes.
Vous pouvez maintenant communiquer entre la base et le combiné.
- 3** Appuyez sur **TALK** du combiné pour parler à l'autre personne par le combiné.

Si personne ne répond

Appuyez sur **SPEAKERPHONE** de la base.

Conseil

Vous pouvez recevoir un appel interne sur le combiné même lorsque la sonnerie est hors service. La sonnerie du combiné sera forte.

Transfert d'un appel (suite)

Transférer un appel du combiné sur la base

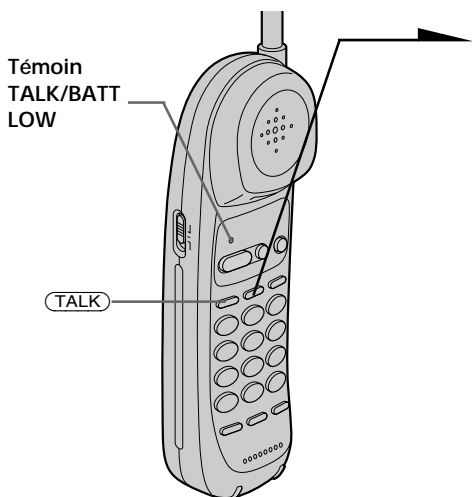

1 Appuyez sur **INTERCOM**.

L'appel est mis en attente et le combiné sonnet.

Le témoin INTERCOM sur la base clignote.

La liaison sera établie dans les 3 secondes qui suivent.

Le témoin TALK/BATT LOW sur le combiné s'allume.

Les touches de composition du combiné s'allument pendant 10 secondes.

Lorsqu'une personne répond à la base, vous pouvez parler.

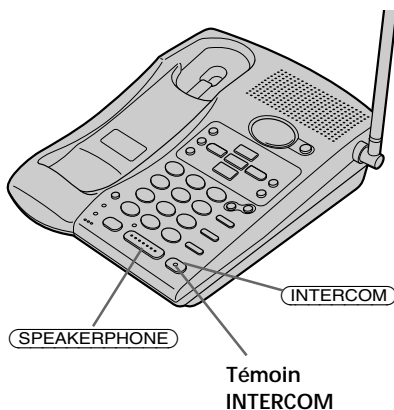

2 Appuyez sur **SPEAKERPHONE** de la base pour parler à l'autre personne par la base.

Si personne ne répond

Appuyez sur **TALK** de la base.

Conseils

- Vous pouvez recevoir un appel interne sur la base même lorsque le commutateur RINGER de la base est réglé sur OFF. La sonnerie de la base sera faible.
- Pour répondre à un appel interne dans les 3 secondes, appuyez sur **INTERCOM** sur la base. Si la personne à la base appuie sur **INTERCOM** après la connexion de l'appel interne, la communication interne sera coupée.

Conversation à trois

Le combiné et la base fonctionnent comme deux extensions de la même ligne. Ils peuvent donc être utilisés en même temps pour une conversation à trois entre le correspondant, la personne sur l'autre téléphone et vous-même.

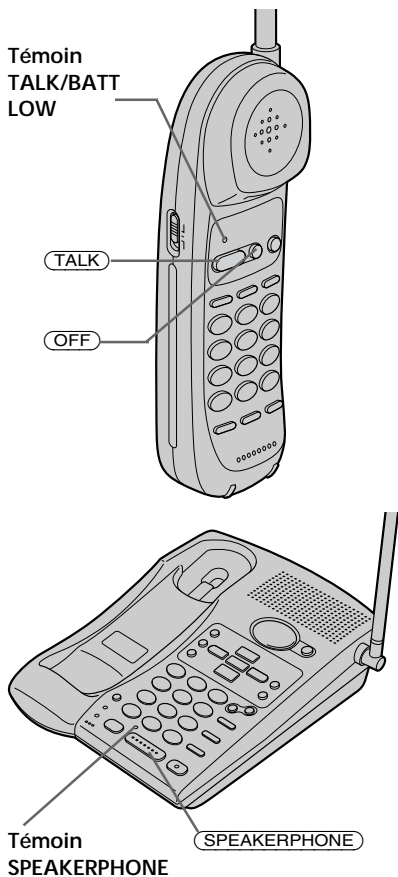

Se joindre à une conversation téléphonique

Appuyez sur **TALK**.

Le témoin TALK/BATT LOW du combiné s'allumet.

Les touches de composition du combiné s'allument pendant 10 secondes.

Si vous utilisez la base, appuyez simplement sur **SPEAKERPHONE**.

Le témoin SPEAKERPHONE de la base s'allume.

Quand vous avez fini de parler

Appuyez sur **OFF** du combiné (ou sur **SPEAKERPHONE** si vous utilisez la base).

Conseil

Si vous prenez le combiné quand vous parlez par le haut-parleur de la base, la conversation continuera entre le combiné et votre correspondant extérieur.

Préparation du répondeur automatique

Réglage de l'heure et du jour de la semaine

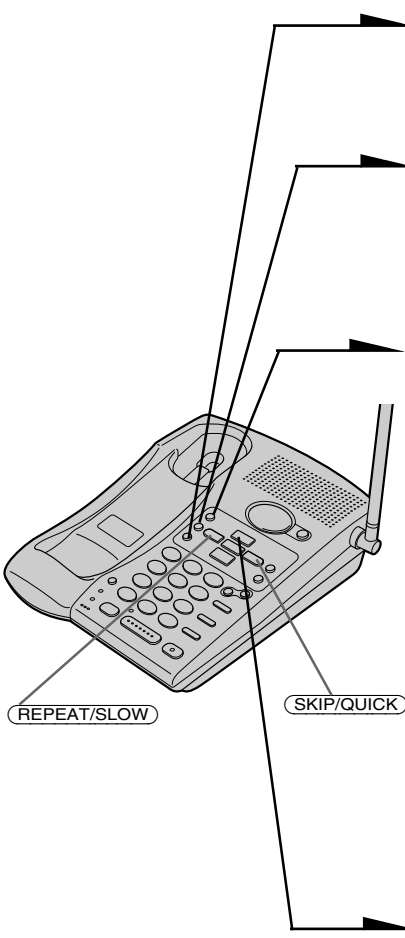

1 Appuyez de façon répétée sur **(MENU)** jusqu'à ce que vous entendiez "Set day and time (Réglez le jour et l'heure)". " -- " apparaît sur l'afficheur.

2 Appuyez sur **(SELECT)** et vous entendrez le guide vocal.

3 Appuyez sur **(REPEAT/SLOW)** ou de façon répétée sur **(SKIP/QUICK)** pour sélectionner le jour de la semaine.

4 Appuyez sur **(TIME/SET)**.
Le jour est réglé et l'heure est annoncée.

5 Appuyez de façon répétée sur **(REPEAT/SLOW)** ou sur **(SKIP/QUICK)** pour sélectionner les heures.

6 Appuyez sur **(TIME/SET)**.
Les heures sont réglées et les minutes sont annoncées.

7 Appuyez de façon répétée sur **(REPEAT/SLOW)** ou sur **(SKIP/QUICK)** pour sélectionner les minutes.

8 Appuyez sur **(TIME/SET)**.
Le jour et l'heure que vous venez de régler sont annoncées et l'horloge se met en marche.

9 Appuyez sur **(PLAY/STOP)** pour quitter le mode de réglage.

Remarques

- L'heure et le jour ont été préréglés sur le lundi, 12:00 du matin.
- "PF" clignote lorsque le jour et l'heure sont effacés ou retardent en raison d'une coupure de courant et lors du premier branchement de la base sur la prise secteur.
- Ne laissez pas s'écouler plus de 20 secondes (ou 60 secondes lors du réglage des minutes) entre chacune des étapes de la procédure.
- Si une panne de courant se produit, le jour et l'heure seront effacés.
- Si le jour et l'heure n'ont pas été programmés, vous n'entendrez pas le jour et l'heure où les messages entrants ont été enregistrés. Et si vous essayez de vérifier l'heure, vous entendrez cinq brefs bips d'erreur.

Conseil

Toutes les touches de boîte postale (**MAILBOX 1**), (**MAILBOX 2**) et (**MAILBOX 3**) fonctionnent comme touche (**PLAY/STOP**). Vous pouvez appuyer sur n'importe laquelle de ces touches.

Pour écouter l'heure actuelle

Appuyez sur (**TIME/SET**). L'heure actuelle est annoncée.

Enregistrement d'un message d'accueil

Ce répondeur automatique comporte des messages d'accueil préenregistrés (voir page 32). Vous pouvez cependant enregistrer votre propre message d'accueil.

La durée du message d'accueil doit être comprise entre 2 secondes et 90 secondes.

Vous pouvez enregistrer deux messages d'accueil pour les modes de répondeur (modes "normal" et "annonce seulement". Voir page 40.) Un message peut être affecté à chaque mode. Vous pouvez donc enregistrer un nouveau message d'annonce pour chaque mode.

Si vous avez déjà enregistré deux messages d'annonce et que vous voulez utiliser un message préenregistré pour un des modes, effacez votre propre message dans le mode que vous voulez changer. Lorsque votre message est effacé, le message préenregistré est automatiquement utilisé.

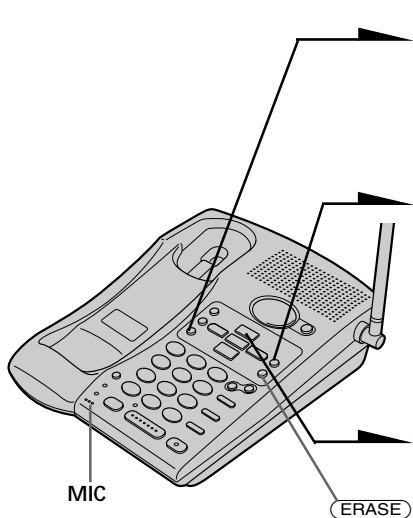

- 1 Appuyez de façon répétée sur (**MENU**) jusqu'à ce que "Set greeting message (Enregistrer message d'accueil)" soit annoncé.
"- - " apparaît sur l'afficheur.
- 2 Appuyez sur (**REC/MEMO**).
"Now recording (Maintenant parlez)" est annoncé et un long bip est audible.
- 3 Parlez dans le microphone de la base (MIC). Le temps est indiqué sur l'afficheur. Vous pouvez enregistrer pendant 90 secondes au maximum.
- 4 Pour arrêter l'enregistrement, appuyez sur (**PLAY/STOP**).
Votre message d'accueil est automatiquement reproduit.

suite

Préparation du répondeur automatique (suite)

Remarques

- Si vous n'enregistrez pas votre propre message, le message préenregistré sera automatiquement utilisé (voir page 33).
- Si votre message dure moins de 2 secondes, il ne sera pas enregistré et le message préenregistré sera automatiquement utilisé.
- Si un appel entre pendant l'enregistrement d'un message, l'enregistrement s'arrêtera.
- Si le message dure plus de 90 secondes ou si la mémoire est pleine à l'étape 3, l'enregistrement s'arrêtera.
- "Memory Full (Mémoire pleine)" est annoncé si la mémoire est pleine lorsque vous appuyez sur (REC/MEMO). Effacez les messages inutiles (voir page 38).

Conseils

- Pour enregistrer un message d'accueil depuis un téléphone à touches, voir "Commande à distance depuis un téléphone extérieur" à la page 44.
- Votre message personnel ne sera pas effacé lors d'une coupure de courant.

Pour vérifier le message d'accueil

Appuyez de façon répétée sur (MENU) jusqu'à ce que "Set greeting message (Réglez le message d'accueil)" soit annoncé. "- -" apparaît sur l'afficheur. Appuyez ensuite sur (PLAY/STOP) pour écouter le message.

Pour changer de message d'accueil

Enregistrez un nouveau message en suivant les instructions de la page précédente. Le nouveau message remplace l'ancien.

Pour effacer le message d'accueil

- 1 Appuyez de façon répétée sur (MENU) jusqu'à ce que "Set greeting message (Réglez le message d'accueil)" soit annoncé. "- -" apparaît sur l'afficheur.
- 2 Appuyez sur (ERASE), et "Greeting message has been erased (Le message d'accueil a été effacé)" est annoncé.

Pour revenir au message d'accueil préenregistré

Appuyez sur (ERASE) pendant l'écoute du message.

Le message d'origine est rétabli et votre propre message est supprimé.

Remarques

- Vous pouvez aussi effacer le message d'accueil tout en l'écoutant.
- Si vous effacez votre propre message, le message préenregistré sera automatiquement utilisé.

Messages préenregistrés

Mode normal : “Hello, I’m unable to answer your call right now. Please leave your name, number and message after the tone.”
(Bonjour, je suis actuellement absent. Veuillez indiquer votre nom, votre numéro de téléphone et votre message après le bip.)

Mode d’annonce seulement : “Hello, I’m unable to answer your call right now. Please call again. Thank you .” (Bonjour, je suis actuellement absent. Veuillez rappeler ultérieurement.)

Réglage du nombre de sonneries

Vous pouvez sélectionner le nombre de fois que le téléphone doit sonner avant d’enregistrer un message.

Il y a trois modes: 2, 5 et Economie.

- 1 Appuyez de façon répétée sur **(MENU)** jusqu’à ce que vous entendiez “Set number of ring (Réglez le nombre de sonneries).”
“ - - ” apparaît sur l’afficheur.
- 2 Appuyez sur **(SELECT)**.
Le nombre de sonneries actuellement sélectionné est annoncé.
- 3 Appuyez de façon répétée sur **(REPEAT/SLOW)** ou sur **(SKIP/QUICK)** pour sélectionner la durée de la sonnerie (2, 5 ou Economie).
Pour que le répondeur fonctionne après 2 sonneries, sélectionnez “2”.
Pour que le répondeur fonctionne après 5 sonneries, sélectionnez “5”.
Sélectionnez “Toll Saver (Economie)” pour que le répondeur fonctionne après 2 sonneries lorsqu’il y a de nouveaux message et après 5 sonneries lorsqu’il n’y a pas de nouveaux messages.
- 4 Appuyez sur **(TIME/SET)**.
Le réglage de durée de la sonnerie est annoncé.
- 5 Appuyez sur **(PLAY/STOP)** pour quitter le mode de réglage.

Remarques

- Lorsque le nombre de sonneries est réglé sur “Toll Saver (Economie)”, le répondeur fonctionne après 2 sonneries si de nouveaux messages ont été enregistrés. Si aucun nouveau message n’a été enregistré, il fonctionnera après 5 sonneries. Lorsque vous entendez 3 sonneries, vous savez que vous n’avez pas de nouveaux messages. Vous pouvez ainsi économiser le prix de la communication lorsque vous relevez vos message depuis un téléphone extérieur.
- Le nombre de sonneries a été réglé sur Economie.

suite

Préparation du répondeur automatique (suite)

Réglage de l'avertisseur sonore de messages

Vous pouvez régler le répondeur pour qu'il enregistre les messages entrants (mode normal) ou juste pour faire une annonce sans enregistrer de messages (mode d'annonce seulement). Pour valider le mode d'annonce seulement, voir page 40.

En mode normal, vous avez la possibilité de choisir un bip qui vous signalera la présence de nouveaux messages.

Lorsque vous utilisez cette option, validez l'avertisseur sonore de message. Si vous voulez que l'appelant laisse un message mais si vous ne voulez pas utiliser cette option, invalidez l'avertisseur sonore de message.

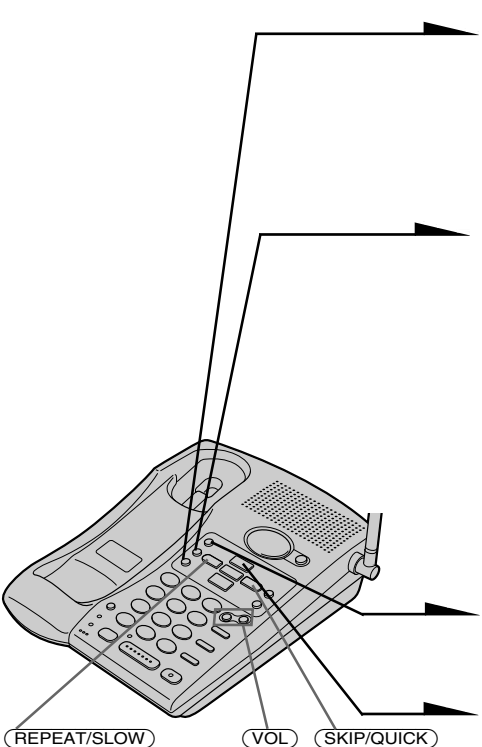

- 1 Appuyez de façon répétée sur **(MENU)** jusqu'à ce que vous entendiez "Set message alert (Réglez l'avertisseur sonore de messages)." " - - " apparaît sur l'afficheur.
- 2 Appuyez sur **(SELECT)**.
Le réglage actuellement sélectionné est annoncé. "On" ou "OF" (hors service) apparaît sur l'afficheur.
- 3 Appuyez sur **(REPEAT/SLOW)** ou sur **(SKIP/QUICK)** pour mettre l'avertisseur sonore de messages en ou hors service. "On" ou "OF" (hors service) apparaît sur l'afficheur.
- 4 Appuyez sur **(TIME/SET)**.
Le réglage est annoncé.
- 5 Appuyez sur **(PLAY/STOP)** pour quitter le mode de réglage.

Remarques

- Lorsque l'avertisseur sonore de messages est en service, un bip retentit toutes les 5 secondes en présence de nouveaux messages.
- Pour arrêter le bip, appuyez sur une touche du répondeur ou sur **(VOL+)** / **(VOL-)**.
- L'avertisseur sonore de messages a été mis en service en usine.

Mise en service du répondeur

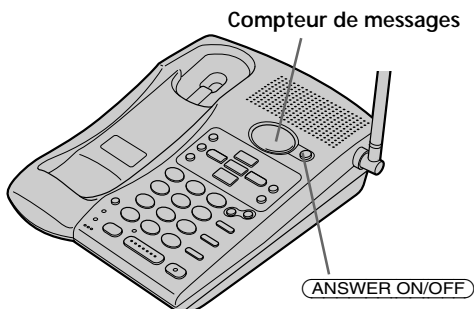

Appuyez sur **ANSWER ON/OFF** sur la base.

La touche ANSWER ON/OFF s'allume. "Answering function is on (le répondeur est en service)" est annoncé.

Utilisation des boîtes postales

Ce téléphone a trois boîtes postales qui permettent à d'autres membres de votre famille ou de votre société de vous transmettre des informations.

Lorsqu'une personne appelle

L'appelant peut laisser un message de deux façons:

- S'il appelle depuis un téléphone à touches, il peut sélectionner une boîte postale en appuyant sur *** 1** (MAILBOX 1), *** 2** (MAILBOX 2) ou *** 3** (MAILBOX 3) pendant qu'il écoute le message d'accueil. Le message d'accueil s'arrête et un bip retentit. L'appelant peut alors commencer à enregistrer son message.
- Il peut attendre que le message d'accueil soit terminé pour enregistrer son message. Si l'appelant ne sélectionne pas de boîte postale, son message sera automatiquement enregistré dans la boîte postale 1.

Remarques

- Si l'enregistrement du message dure plus de quatre minutes, la ligne sera coupée.
- Si le message dure moins de deux secondes, il ne sera pas enregistré.

Conseil

En cas de coupure de courant, le message ne sera pas effacé.

Pour mettre le répondeur hors service

Appuyez sur **ANSWER ON/OFF** de la base.

La touche ANSWER ON/OFF s'éteint. "Answering function is off (le répondeur est hors service)" est annoncé.

Remarque

Le répondeur a été mis en service en usine.

Conseils

- Le répondeur répondra automatiquement à un appel après 10 sonneries, même s'il n'a pas été mis en service et un message demandera à l'appelant de mettre le répondeur en service.
- Pour activer ou désactiver la fonction de répondeur depuis un téléphone extérieur, voir "Commande à distance depuis un téléphone extérieur" à la page 44.

suite

Préparation du répondeur automatique (suite)

Lorsque la mémoire est pleine

Le temps total d'enregistrement du répondeur est de 15 minutes environ (avec le message d'accueil, les messages et le mémo).

Lorsque le temps d'enregistrement disponible est inférieur à 30 secondes, "FL" clignote sur l'afficheur et le répondeur se règle sur Mémoire pleine.

Pour éviter cette situation, effacez les messages inutiles (voir page 38). Vous pouvez aussi effacer les messages depuis un téléphone extérieur (voir page 44).

Ecoute des messages

En présence de nouveaux messages, l'afficheur clignote autant de fois qu'il y a de nouveaux messages.

Vous entendez des bips si l'avertisseur sonore de messages a été mis en service (voir page 34).

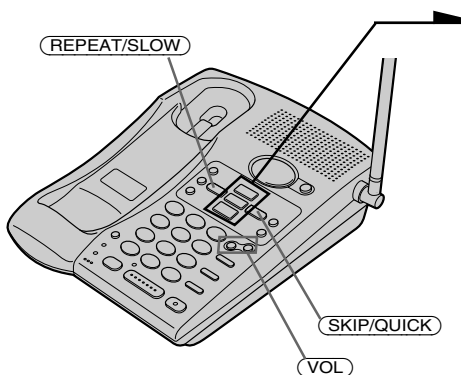

Appuyez sur une touche de boîte postale ((MAILBOX 1), (MAILBOX 2) ou (MAILBOX 3)) pour écouter les nouveaux messages de la boîte postale sélectionnée.

Autres fonctions lors de l'écoute des messages

Pour	Vous devez
Ajuster le volume du haut-parleur.	Appuyer sur (VOL+) ou (VOL-).
Arrêter les messages	Appuyer sur une touche de boîte postale ((MAILBOX 1), (MAILBOX 2) ou (MAILBOX 3)).
Répéter le message actuel	Appuyer sur (REPEAT/SLOW) pendant l'écoute.
Passer un message	Appuyer sur (SKIP/QUICK).
Revenir sur le message précédent	Appuyer sur (REPEAT/SLOW) pendant les 2,5 premières secondes de l'écoute du message actuel.
Ecouter le message au ralenti	Appuyer en continu sur (REPEAT/SLOW) pendant l'écoute. Relâchez (REPEAT/SLOW) pour revenir à la vitesse normale.
Ecouter le message à une vitesse rapide	Appuyer en continu sur (SKIP/QUICK) pendant l'écoute. Relâchez (SKIP/QUICK) pour revenir à la vitesse normale.

Remarques

- Si un appel entre, le message s'arrêtera.
- L'heure et la date sont annoncées après chaque message si elles ont été réglées (voir page 30).
- Les anciens messages ne seront lus qu'après les nouveaux.

Conseils

- S'il n'y a aucun nouveau message, tous les messages antérieurs seront lus.
- Les messages sont sauvegardés en cas de coupure de courant.

suite

Ecoute des messages (suite)

Réglage du volume du haut-parleur

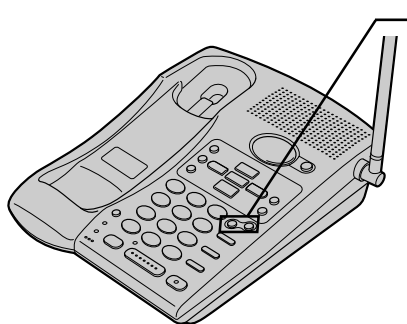

Pour régler le volume du haut-parleur, appuyez sur (VOL +) ou sur (VOL -).

Remarque

Vous ne pouvez pas régler le volume du haut-parleur lorsque le téléphone sonne.

Conseil

Le volume peut être réglé sur 10 niveaux (1 à 10). Il a été pré-réglé en usine sur le niveau 6.

Effacement des messages

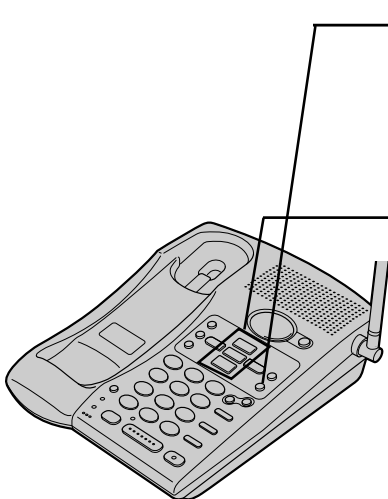

1 Appuyez plus d'une seconde sur (ERASE).
"Please select mailbox (sélectionnez la boîte postale)" est annoncé.

2 Appuyez sur le bouton de la boîte postale dont vous voulez effacer le contenu ((MAILBOX 1), (MAILBOX 2) ou (MAILBOX 3)).
Tous les anciens messages dans la boîte postale sélectionnée sont effacés.
"All of your messages has been erased (tous vos messages ont été effacés)" est annoncé.

Pour effacer seulement certains messages

Appuyez sur (ERASE) pendant que vous écoutez le message que vous voulez effacer.
"Message has been erased (le message a été effacé)" est annoncé.

Remarques

- Le nombre total de “nouveaux” messages (non écoutés) est indiqué sur l’afficheur.

Le compteur revient à “0” lorsque vous avez lu tous les nouveaux messages, même s’ils n’ont pas été effacés. Veillez à effacer les messages inutiles avant que la mémoire ne soit pleine.

- Lorsqu’il y a plus de 59 nouveaux messages, “FL” clignote dans l’afficheur.
- Si vous essayez de supprimer tous les messages d’une boîte aux lettres, alors qu’il reste de nouveaux messages, vous entendrez cinq bips brefs et vous ne pourrez pas supprimer les messages.

Conseil

Pour écouter ou supprimer les messages depuis un téléphone à touches, voir “Commande à distance depuis un téléphone extérieur” à la page 44.

Sélection du mode d'annonce seulement

Vous pouvez régler le répondeur pour qu'il lise seulement le message d'accueil sans enregistrer de messages (mode d'annonce seulement).

Vous pourrez sélectionner ce mode, par exemple, lorsque vous partez pour un certain temps et ne pouvez pas relever vos messages.

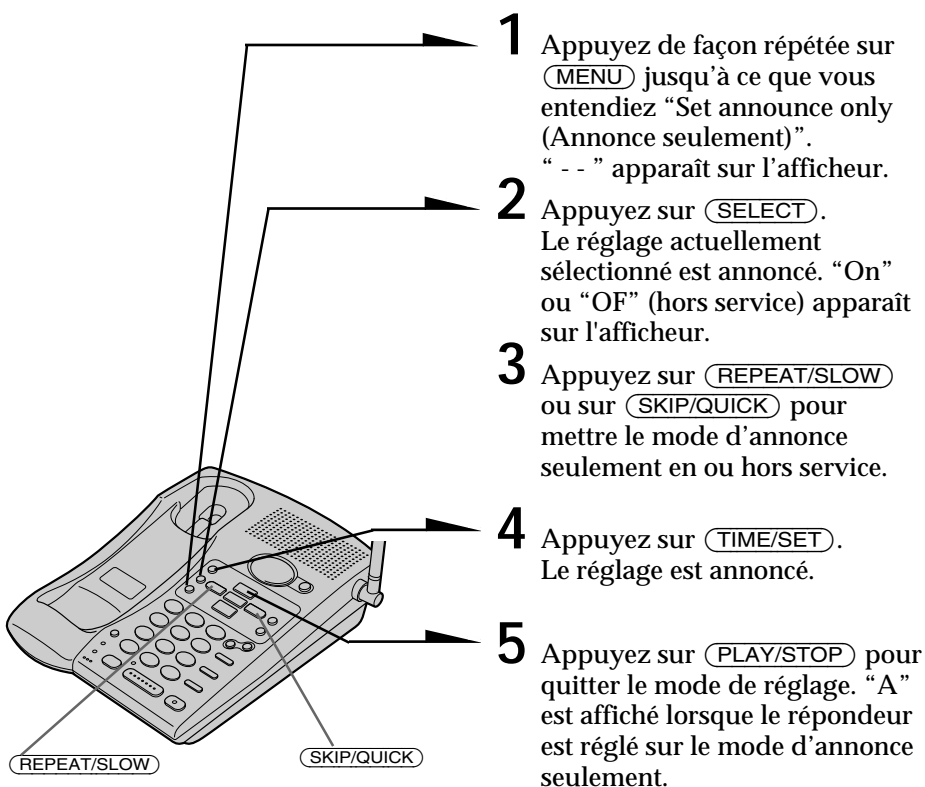

Remarques

- Pour activer le mode d'annonce seulement, le répondeur doit être aussi mis en service.
- Le mode d'annonce seulement a été désactivé en usine.

Filtrage des appels

Vous pouvez filtrer les appels en laissant votre répondeur en service lorsque vous êtes chez vous. Lors d'un appel, vous pouvez entendre le message enregistré par la base. Vous pouvez alors répondre ou non à cet appel.

Le message sera enregistré, mais pour l'entendre vous devrez le réécouter (voir page 37).

Pour répondre à l'appel

Appuyez sur **TALK** du combiné.

Remarques

- Appuyez sur **VOL +** ou sur **VOL -** pour ajuster le volume du haut-parleur. Si le haut-parleur est réglé sur le niveau minimal, vous n'entendez pas les appels entrants.
- Le répondeur s'arrête automatiquement lorsque le combiné ou un autre téléphone est décroché. Si le répondeur ne s'arrête pas, appuyez soit sur **PLAY/STOP** de la base.

Le message restera comme nouveau message.

Enregistrement d'un mémo

Vous pouvez laisser des messages pour d'autres utilisateurs du téléphone.

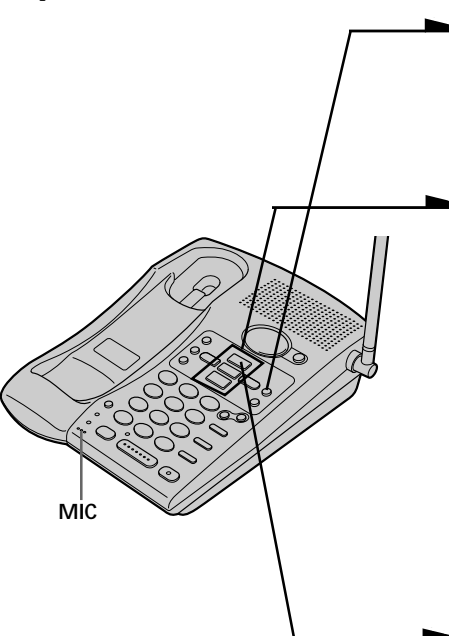

1 Appuyez sur **(REC/MEMO)**.
“Please select mailbox (sélectionner la boîte postale)” est annoncé.

2 Appuyez sur la touche de boîte postale (**(MAILBOX 1)**, **(MAILBOX 2)** ou **(MAILBOX 3)**) sur laquelle vous voulez laisser un message.
“Now recording (Maintenant parlez)” est annoncé et le temps est compté.

3 Parlez dans le microphone de la base (MIC) pour enregistrer votre message.
Le mémo peut durer quatre minutes au maximum.

4 Appuyez sur **(PLAY/STOP)** pour arrêter l'enregistrement.
Le nombre de message sur l'afficheur augmente d'une unité.

Remarques

- Si la mémoire est pleine, l'enregistrement s'arrêtera.
- “Memory Full” est annoncé s'il n'y a plus d'espace libre au moment où vous appuyez sur **(REC/MEMO)**.
- Si votre message dure moins de deux secondes, l'enregistrement sera annulé.
- “99” clignote sur l'afficheur si vous enregistrez un mémo de plus de 99 secondes.
- Si un appel entre pendant l'enregistrement, l'enregistrement s'arrêtera.

Conseils

- Si l'enregistrement du mémo dure plus de quatre minutes à l'étape 3, l'enregistrement s'arrêtera automatiquement et le mémo enregistré comptera comme nouveau message.
- En cas de coupure de courant les mémos ne sont pas supprimés.

Commande à distance depuis un téléphone extérieur

Enregistrement du code d'identification (code de sécurité)

Pour relever les messages de votre répondeur depuis un téléphone à touches extérieur, vous devez enregistrer votre code d'identification (code de sécurité).

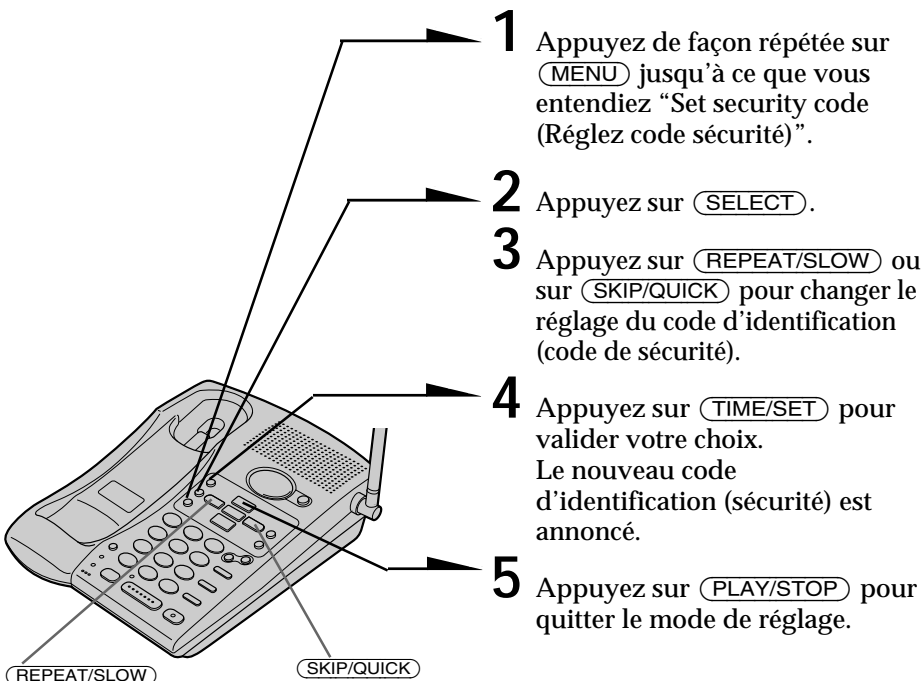

Pour changer le code d'identification à distance (code de sécurité)

Introduisez un nouveau code d'identification à distance (code de sécurité). Le nouveau code remplace l'ancien.

Conseil

En cas de coupure de courant, le code d'identification à distance ne sera pas effacé.

suite

Commande à distance depuis un téléphone extérieur (suite)

Relevé des nouveaux messages

- 1 Composez votre numéro depuis un téléphone à touches.
- 2 Lorsque vous entendez le message d'accueil, appuyez sur **(#)** et indiquez votre code d'identification (code de sécurité).
Un bip de confirmation est audible.
Le nombre de nouveaux messages est annoncé.
- 3 Appuyez sur les touches indiquées dans la "Liste des codes de commande" ci-dessous correspondant à la commande souhaitée.
- 4 Lorsque vous avez terminé, raccrochez.

Remarques

- Ne laissez pas plus de deux secondes s'écouler entre chaque chiffre du code d'identification (code de sécurité) et le code de commande.
- Si vous n'avez pas mis le répondeur en service, votre téléphone répondra automatiquement après la 10^e sonnerie.
- Si vous vous trompez de code d'identification (code de sécurité) trois fois, la ligne sera coupée.
- Si vous n'appuyez sur aucune touche en l'espace de 20 secondes, la ligne sera coupée.

Conseil

Découpez la carte de commande à distance et emportez-la avec vous pour savoir ce qu'il faut faire depuis un téléphone extérieur.

Liste des codes de commande

Pour	Touche	Remarques
Ecouter les messages de MAILBOX 1	(#) (1)	Ecoute depuis le premier nouveau message.
Ecouter les messages de MAILBOX 2	(#) (2)	Ecoute depuis le premier nouveau message.
Ecouter les messages de MAILBOX 3	(#) (3)	Ecoute depuis le premier nouveau message.
Réécouter messages précédents	(#) (4)	Appuyez pendant l'écoute pour répéter un message.
Passer au message suivant	(#) (6)	Appuyez pendant l'écoute pour passer au message suivant.
Effacer des messages particuliers	(#) (9)	Appuyez pendant l'écoute.
Effacer tous les messages dans MAILBOX1	(#) (9) (#) (1)	
Effacer tous les messages dans MAILBOX2	(#) (9) (#) (2)	
Effacer tous les messages dans MAILBOX3	(#) (9) (#) (3)	
Enregistrer le message d'accueil	(*) (7)	Annonce de "Now recording (Maintenant parlez)".
Mettre le répondeur en service	(*) (0)	Mise en service du répondeur. Annonce de "Answering function is on (le répondeur est en service)".
Mettre le répondeur hors service	(#) (0)	Mise hors service du répondeur. Annonce de "Answering function is off (le répondeur est hors service)".
Arrêter l'opération	(*) (*)	Arrêt de toutes les fonctions.

Fixation murale de la base

Contacteur du combiné

1

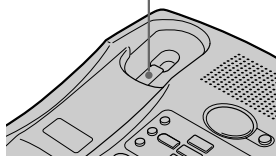
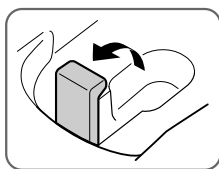

1 Levez le contacteur du combiné.

2

2 Branchez le cordon de ligne téléphonique sur la prise LINE et l'adaptateur secteur sur la prise DC IN 9V et accrochez les cordons. Utilisez le cordon le plus court pour le montage.

2

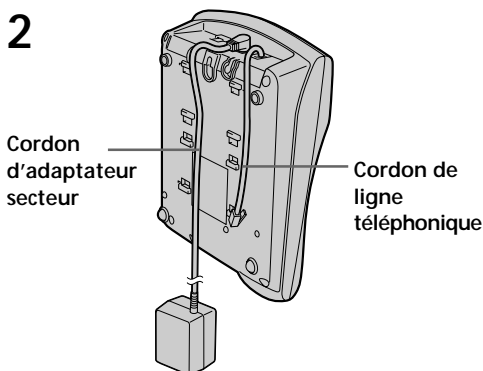

3

3 Fixez l'applique murale au centre de la base. Alignez les repères Δ de l'applique murale sur ceux de la base.

3

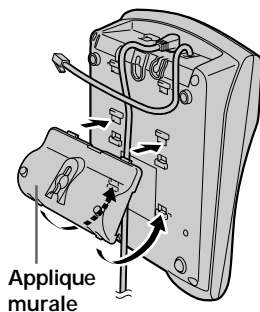

4

4 Branchez le cordon de ligne téléphonique sur la prise de téléphone et accrochez la base sur la plaquette murale.

4,5

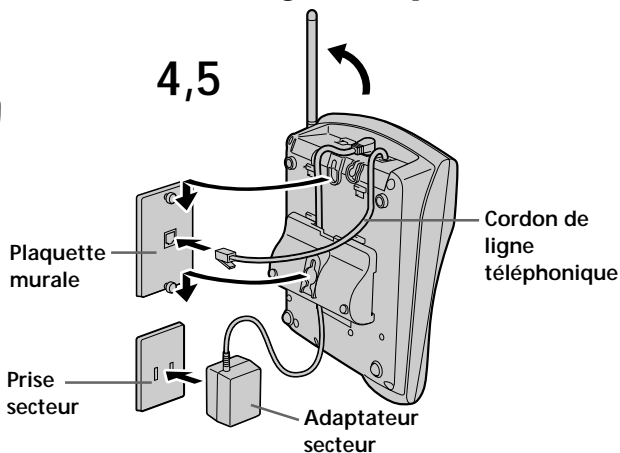

Conseil

Pour enlever l'applique murale, appuyez sur les deux taquets inférieurs.

Remarques sur les sources d'alimentation

Batterie

- Rangez la batterie à une température comprise entre 5 °C (41 °F) et 35 °C (95 °F) de manière à pouvoir en obtenir les meilleures performances.
- Si vous prévoyez de ne pas utiliser le combiné pendant une période prolongée, retirez-en la batterie après l'avoir chargée pendant au moins 12 heures. L'autonomie de la batterie sera ainsi préservée.
- Gardez les batteries à l'écart des flammes nues.
- Ne court-circuitez pas les bornes des batteries.
- Ne démontez pas les batteries.

Sécurité

- Ne pliez et ne tordez pas le cordon de façon excessive et ne posez pas d'objets lourds dessus.
- Si le cordon ou la fiche sont endommagés, ne les utilisez plus. Consultez votre revendeur Sony pour un cordon de rechange.

Pannes de courant

Pendant une interruption de l'alimentation, vous **ne pouvez pas** composer ni recevoir d'appels et vous **ne pouvez pas** utiliser le répondeur automatique.

Entretien

Manipulation

- N'essayez pas de démonter le boîtier. Confiez-en l'entretien exclusivement à un personnel qualifié.
- N'introduisez pas d'objets étrangers dans la base. Si des liquides ou des corps étrangers s'introduisent dans la base, débranchez l'appareil et faites-le vérifier par un personnel qualifié avant de le remettre en service.
- N'introduisez rien dans la prise (d'alimentation externe) DC IN 9V.
- Ne laissez pas tomber l'appareil, car il pourrait en résulter un dysfonctionnement.

Nettoyage

- Nettoyez les boîtiers avec un chiffon doux légèrement imprégné d'eau ou d'une solution détergente neutre. N'utilisez aucun type de tampon abrasif, de poudre à récurer ou de solvant tel que de l'alcool ou de la benzine, car ils pourraient ternir le fini des boîtiers.
- Si les bornes de charge du poste de base et du combiné sont souillées, essuyez-les à l'aide d'un chiffon doux.

Si vous avez des questions ou des problèmes au sujet de votre téléphone, consultez votre revendeur Sony.

Guide de dépannage

Si vous rencontrez l'un des problèmes suivants lorsque vous utilisez le téléphone, référez-vous à ce guide pour essayer de le résoudre. Si le problème persiste, consultez votre revendeur Sony.

	Symptôme	Solution
Emission d'appels	Vous entendez cinq bips brefs lorsque vous appuyez sur (TALK) .	<ul style="list-style-type: none"> Assurez-vous que la base est installé correctement (page 6). Rapprochez le combiné de la base. Remettez le combiné sur la base pendant quelques instants pour réinitialiser le code de sécurité aléatoire.
	Vous n'entendez pas la tonalité de ligne.	<ul style="list-style-type: none"> Assurez-vous que le cordon de ligne téléphonique est bien branché sur la prise de téléphone. Assurez-vous que la batterie est pleine (page 9).
	La connexion est impossible bien que le numéro composé soit correct.	<ul style="list-style-type: none"> Assurez-vous que le mode de numérotation est correct (page 8). Avant de composer le numéro, assurez-vous d'entendre la tonalité de ligne.
	Le téléphone ne recompose pas correctement le numéro.	<ul style="list-style-type: none"> Assurez-vous que le numéro recomposé est bien celui que vous voulez.
Réception d'appels	Le combiné ne sonne pas.	<ul style="list-style-type: none"> Assurez-vous que la sonnerie est en service (page 21). La batterie est peut-être faible. Chargez-la pendant plus de 12 heures (page 9). Assurez-vous que la base a été installé correctement (page 6). Rapprochez le combiné du la base. Remettez le combiné sur la base pendant quelques instants pour réinitialiser le code de sécurité aléatoire.
	Le poste de base ne sonne pas.	<ul style="list-style-type: none"> Assurez-vous que le cordon de ligne téléphonique est bien branché sur la prise de téléphone. Assurez-vous que la sonnerie n'a pas été désactivée (page 22).
Pendant la communication	Vous entendez des interférences.	<ul style="list-style-type: none"> Rapprochez le combiné du la base. Installez la base à l'écart des sources de bruit (page 6). Appuyez sur (CHANNEL) pour choisir un canal sur lequel la réception est meilleure.
	Vous entendez un bip toutes les trois secondes pendant la conversation.	<ul style="list-style-type: none"> La batterie est faible. Rechargez-la pendant plus de 12 heures.
Composition rapide	Impossible de mémoriser un numéro de composition rapide.	<ul style="list-style-type: none"> Veillez à suivre les instructions pour mémoriser correctement le numéro (page 18). Lorsque le combiné est utilisé, vous ne pouvez pas enregistrer de numéro de composition rapide sur la base. Reposez un moment le combiné sur la base.
	Impossible de faire un appel avec la composition rapide.	<ul style="list-style-type: none"> Vous avez appuyé sur une touche numérique sur laquelle aucun numéro n'est mémorisé.
	Composition rapide incorrecte.	<ul style="list-style-type: none"> Mémorisez le numéro correct (page 18).

	Symptôme	Solution
Communication interne	Le combiné ne sonne pas quand vous l'appellez à partir de la base.	<ul style="list-style-type: none"> Le combiné est en communication. La batterie est éventuellement faible. Rechargez-la pendant plus de 12 heures (page 9). Rapprochez le combiné de la base. Installez la base à l'écart des sources d'interférences (page 6).
	Le message n'est pas enregistré.	<ul style="list-style-type: none"> Le temps d'enregistrement disponible est inférieur à 30 secondes ou 59 messages ont été enregistrés. Le répondeur se règle sur "Mémoire pleine" et ne peut plus enregistrer de messages. Effacez des messages (page 38). Le message est inférieur à deux secondes. Le répondeur n'enregistre pas les messages de moins de deux secondes.
Répondeur	Aucun son fourni par le haut-parleur de la base.	<ul style="list-style-type: none"> Réglez le volume du haut-parleur (page 38).
	Le message de l'appelant est interrompu.	<ul style="list-style-type: none"> Le message était trop long. La voix de l'appelant était trop basse. La ligne est automatiquement coupée quand un silence de 7 secondes est détecté.
	L'heure n'est pas correcte.	<ul style="list-style-type: none"> Il y a eu une coupure de courant. Réglez l'heure (page 30).
Commande depuis un téléphone extérieur	Le téléphone n'accepte pas votre code d'identification (code de sécurité).	<ul style="list-style-type: none"> Assurez-vous que vous appelez depuis un téléphone à touches. Assurez-vous que le code d'identification (code de sécurité) est correct. Assurez-vous d'introduire le code d'identification (code de sécurité) dans les deux secondes qui suivent la pression de (#).
	La ligne est coupée lorsque vous appelez votre téléphone depuis un téléphone à touches.	<ul style="list-style-type: none"> Vous avez introduit le mauvais code d'identification (code de sécurité) trois fois de suite.
Source d'alimentation/Batterie	Le témoin CHARGE ne s'allume pas lorsque vous posez le combiné pour le charger.	<ul style="list-style-type: none"> Essayez les plots de la base et du combiné avec un chiffon doux pour améliorer le contact. Assurez-vous que le combiné repose correctement sur le point d'accès.
	L'autonomie de la batterie est courte.	<ul style="list-style-type: none"> La batterie a été chargée moins de 12 heures (coupure de courant, etc.). La durée de service de la batterie expire et la batterie doit être remplacée par une neuve.

suite

Compteur de messages

Le compteur de messages sur le poste de base indique les informations suivantes.

Indication	Signification
Nombre clignotant	Nombre de messages pas encore lus.
PF	Clignote lorsque la date et l'heure sont effacées ou retardent à cause d'une coupure de courant. Réglez à nouveau l'heure (page 30).
A	Le mode d'annonce seulement a été sélectionné (page 40).
FL	La mémoire est pleine. Effacez les messages inutiles (page 39).

Spécifications

Généralités

Fréquence de fonctionnement

902 - 928 MHz (0,4 mW)

Canaux de fonctionnement

40 Canaux

Signaux de numérotation

Au choix, Fréquences vocales, 10 PPS
(Décimale)

Accessoires fournis

Voir page 5.

Combiné

Source d'alimentation

Batterie rechargeable BP-T18

Temps de recharge de la batterie

Approx. 12 heures

Autonomie de la batterie

Veille : Approx. 7 jours

Communication : Approx. 7 heures

Dimensions

Approx. 54 x 178 x 46 mm (l/h/p) sans
l'antenne

(approx. 2 1/4 x 7 1/8 x 1 13/16 pouces)

Antenne : Approx. 35 mm

(approx. 1 7/16 pouces)

Poids

Approx. 210 g

(approx. 7,4 onces) batterie comprise

Base

Source d'alimentation

CC 9 V avec adaptateur secteur
AC-T129

Dimensions

Approx. 170 x 65 x 220 mm (l/h/p)
sans l'antenne

(approx. 6 3/4 x 2 5/8 x 8 3/4 pouces)

Antenne : Approx. 150 mm

(approx. 6 pouces)

Poids

Approx. 600 g

(approx. 1 livre 5 onces) sans applique
murale

Répondeur

Temps d'enregistrement maximal

Environ 15 minutes, avec CI intégré

Message d'accueil

90 secondes par message

Message entrant et mémo

4 minutes au maximum par message

La conception et les spécifications peuvent
être modifiées sans préavis.

Pour les utilisateurs au Canada

RECYCLAGE DES BATTERIES AU NICKEL-CADMIUM



Les batteries au nickel-cadmium sont recyclables. Vous pouvez contribuer à préserver l'environnement en rapportant les batteries usées dans un point de ramassage, recyclage ou retraitement.

Remarque: Dans certain pays, il est interdit de jeter les batteries au nickel-cadmium avec les ordures ménagères ou dans les poubelles de bureau.

Questionnez chez RBRC (Rechargeable Battery Recycling Corporation) pour les batteries usées.

Le numéro est: 1-800-822-8837 (Etats-Unis et Canada uniquement)

Avertissement: Ne pas utiliser des batteries au nickel-cadmium qui sont endommagées ou qui fuient.

Index

A

Avertisseur sonore de messages 34

B

Batterie rechargeable

Autonomie 10

Recharge 9

Boîte postale 35

C, D

Changement de téléphone pendant un appel 23

Code d'identification (code de sécurité) 43

Codes de commande à distance 44

Commande depuis un téléphone extérieur 43

Communication entre les téléphones 25

Communication interne 25

Composition rapide 18

Contenu du carton

d'emballage 5

Conversation à trois 29

E

Economie (de la taxe téléphonique) 33

Ecoute des messages 37

Effacement

Des messages 38

Emission d'un appel 14

Emplacement, base 6

Enregistrement

D'un mémo 42

D'un message d'accueil 31

Enregistrement de l'heure et du jour 30, 37

F

Filtrage des appels 41

Fixation murale de la base 45

G

Guide de dépannage 48

H

Haut-parleur 15, 17, 38

Horodatage des messages 30, 37

I, J, K, L

Identification des éléments 11

M

Mémo 42

Message d'accueil 31

Messages

Ecoute 37

Relevé depuis un téléphone extérieur 44

Mode d'annonce seulement 40

Mode de numérotation

Commutation temporaire à la numérotation à fréquences vocales 14, 17

Sélection 8

N, O

Nombre de sonneries 33

Numérotation décimale 8

Numérotation à fréquences vocales

Commutation 14, 17

Mode de numérotation 8

P, Q

Préparation

De la base 6

Du combiné 9

Du répondeur 30

R

Raccordement 7

Réception d'un appel 17

Recomposition d'un appel 16

Réglage du volume

Volume du combiné 14, 17

Volume du haut-parleur 15, 17, 38

Répondeur

Ecoute des messages 37

Mise en service 35

Préparation 30

S

Sonnerie

Mise en et hors service 21

Réglage du type de sonnerie 21

Réglage du volume de la sonnerie de la base 22

T, U

Transfert d'un appel 27

V, W, X, Y, Z

Volume

Combiné 14, 17

Haut-parleur 15, 17, 38